

## BYMILJØ OG BYGNINGER

Vejledning til lokalplan nr. 1184 for Korsør bymidte

## INDHOLD

---

<b>INDLEDNING</b>	3
<b>HUSE I KORSØR BYMIDTE</b>	4
Byhistoriske hovedtræk	5
Bygningerne	6
<b>BYGNINGSDELE</b>	10
<b>Tage</b>	10
Tegl	10
Naturskifer	12
Tagpap	13
Undertag og efterisolering	13
<b>Skorstene</b>	14
<b>Tagvinduer og kviste</b>	16
Tagvinduer	16
Kviste	17
Proportionering af kviste	18
<b>Facader</b>	19
Bindingsværk og grundmur	19
Blank mur og pudset mur	20
Kalk og maling	22
<b>Farver i Korsør</b>	23
Gesimser og gesimsbånd	24
Sålbænke	24
Sokler	24
Udvendig facadeisolering	25
<b>Vinduer</b>	25
Vinduesopdeling	26
<b>Porte og yderdøre</b>	28
Porte	28
Yderdøre	29
<b>Overfladebehandling af træværk</b>	30
Malingstyper	30
<b>Hegnmure, stakitter og plankeværker</b>	32
Hegnmure	32
Stakitter og plankeværker	33



### Hvad er en lokalplan?

Lokalplaner udarbejdes for at sikre den fremtidige udvikling i et lokalt område og for at give borgerne indsigt og mulighed for indflydelse på den planlægning, der foregår i kommunen. I en lokalplan fastsætter Byrådet bindende bestemmelser for grundejere, lejere og brugere af området. Bestemmelserne uddyber, hvordan arealer, nye bygninger, beplantning, veje, stier, parkering mv. skal placeres og udformes inden for et bestemt område.

Lokalplanens bestemmelser er bindende og gælder for ejendomme, der omfattes af lokalplanen. Bestemmelserne fastsætter den fremtidige anvendelse og udformning af lokalplanområdet. Det betyder, at eksisterende lovlige forhold må fortsætte uforandrede, men at alle fremtidige ændringer skal være i overensstemmelse med lokalplanen.

## INDLEDNING

”Korsør bykerne – værd at værne”. Sådan står der i et vejledningshæfte til den første lokalplan for Korsør bymidte, som blev lavet i starten af 1980’erne. Efter mere end 30 år med udvikling og store forandringer i og omkring Korsør, er der blevet tid til at forny planlægningen, og derfor har Slagelse Kommune udarbejdet en ny lokalplan for Korsør bymidte. En del af formålet med lokalplanen er at sikre, at der fortsat værnes om byhistoriske og bygningskulturelle værdier, når bymidtens miljøer og bygninger udvikles og fornyes. Værdierne findes i alle skalatrin: Fra bygningsdetaljer og enkeltbygninger til sammenhænge og helheder bygningerne imellem, f.eks. facadeforløb og gadebilleder.

Bevaring i praksis er afhængig af ejere og brugeres engagement. I den sammenhæng er en lokalplan et oplagt formidlingsredskab, som kan give indsigt i historien og skabe grobund for en styrket interesse og nysgerrighed blandt ejere, lejere, brugere og borgere. For at uddybe beskrivelsen af det historiske bymiljø og bymidtens bebyggelsesmønster er der sammen med den nye lokalplan udarbejdet denne vejledning, som også omfatter beskrivelser af og anbefalinger til vedligeholdelse af ældre bygninger.

Vejledningen kan læses som en kilde til viden og inspiration – f.eks. af husejere, der står overfor større reparationer på huset, overvejer at renovere facader, skifte vinduer, tilføje en kvist eller på anden måde ønsker at bygge om. Det er vigtigt at have for øje, at vejledningen er udarbejdet til og sammen med lokalplan 1184, og at lokalplanens bestemmelser kan have betydning for det ønskede byggearbejde. For at tydeliggøre sammenhængen med lokalplanen er der i de vejledende beskrivelser og anbefalinger for de enkelte bygningsdele indsat henvisninger til de relevante bestemmelser i lokalplanen.

Lokalplanen fastlægger overordnet, at alle udvendige bygningsændringer og ombygninger på eksisterende bebyggelse kun må ske med tilladelse fra Slagelse Kommune. Det anbefales at kontakte kommunen i god tid – og det er altid muligt at stille spørgsmål og få gode råd med på vejen.



Fiskergade i et kig mod Skt. Povls Kirke.



Facaderække i Algades østligste ende.

## HUSE I KORSØR BYMIDTE



*En tur gennem Slottensgade giver indtryk af den store variation i bymidtens bebyggelse. Her ligger bevaringsværdige etageejendomme side om side med mere anonyme byhuse i 1 etage.*



*Algade 14-18. Statelige forhuse på store grunde afspejler, at i denne ende af byen boede købmænd, vognmænd, slagtermestre og andre, der tjente penge på handelen over Storebælt, samt byens øverste embedsmænd.*

Det formentlig ældste hus i Korsør bymidte har netop rundet 350 år. Korsør er som by meget ældre, men som i mange andre danske byer findes kun meget få eksisterende bygninger, hvor opførelsesåret kan dateres til 1600-tallet eller før. Omfattende ildebrande er en af årsagerne til dette, udvikling og fornyelsestrang en anden. Hvis man går en tur i Korsør bymidte inden for den historiske bykerne, vil man se huse fra forskellige tidsperioder, som mere eller mindre tydeligt viser, hvilken arkitekturstil, der var "på mode" på opførelsestidspunktet. Nogle huse fremstår som udprægede eksempler på en særlig arkitektonisk stil eller en særlig byggeskik, andre er mere anonyme i deres udtryk, og de fleste rummer en blanding af træk fra flere forskellige stilarter og tidsperioder. En del af bymidtens bygninger er udpeget som bevaringsværdige i en kategori, hvor de vurderes at være særligt fremtrædende eksempler inden for deres slags og/eller umistelige for en helhed – 6 bygninger er endda omfattet af bygningsfredning. Mange af de øvrige bygninger er jævne og pæne, men i høj grad forandret af ombygninger og udskiftninger af bygningsdele.

Alle bygninger indgår i et bebyggelsesmønster og en byplan, som er unik for Korsør, og som er bevaret helt tilbage fra Middelalderen. De enkelte huse og bygninger kan og vil fortsat forandres, for der vil også i fremtiden være behov for reparationer, renovering og fornyelser. Mange huse vil have mulighed for – hvis der bevidst arbejdes med det – at "finde tilbage" til eller nærme sig deres oprindelige arkitektur og facadeudtryk igen. Et smukt hus kan løfte oplevelsen af en hel husrække eller gade, og er der tale om et historisk hus, kan både enkeltbygning og helhedsvirkning bidrage til at forankre historien i vores bevidsthed og i vores tilknytning til stedet.

Husene i Korsør bymidte er flere gange tidligere blevet registreret og beskrevet enkeltvist. Først i forbindelse med brandtaksationer i slutningen af 1700-tallet og senest ved en registrering af bevaringsværdier efter SAVE-metoden i 2012-2013. I slutningen af 1970'erne og forud for udarbejdelsen af den første lokalplan for bymidten blev der udført en omfattende bygningsregistrering, og beskrivelserne af huse og gader blev samlet i en såkaldt registrant sammen med en beskrivelse af hovedtræk i byens historie.

I dag er noget af det helt særlige for Korsør bymidte er netop sammenhængen mellem byens udviklingshistorie og den måde, som byen er bygget på. Denne sammenhæng kan aflæses på overordnet niveau i matrikelstrukturen og bebyggelsesmønsteret, men opleves også i "gadeniveau" i bymiljøet og i de mange både fællestræk og forskelle, der ses i bygningstyper, facadeudtryk og bygningsdetaljer.



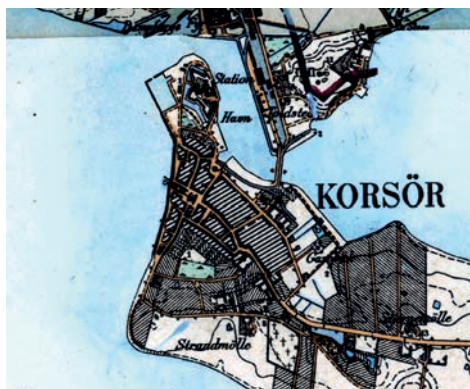

Korsør efter 1880

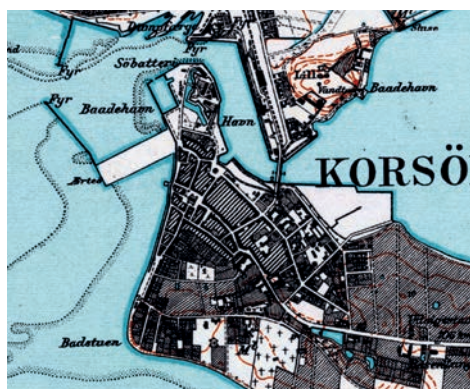

Korsør 1930'erne



Korsør 1970'erne



Korsør i dag

## Byhistoriske hovedtræk

Korsør menes at være grundlagt i 1300-tallet efter opførelsen af Korsør fæstning og slot på spidsen af landtangen mellem Storebælt og Korsør Nor. En stor del af gadenettet er stort set uændret fra Middelalderen til i dag, og bebyggelsesmønstret bærer præg af byens historie som fæstningsby, købstad og knudepunkt for søfart, handel og overfarten over Storebælt. Korsør bymidte ligner på mange måder bymidten i andre danske købstæder. Langs gaderne ses f.eks. sluttet randbebyggelse med huse i 1-3 etager, hvor den høje bebyggelse er koncentreret omkring de centrale handlegader og byrum. Bebyggelsesmønstret og variationen i husenes størrelser og arkitektur afspejler den opdeling i sociale klasser, som historisk fandtes i byen.

I den østlige del af området langs Algade, som var byens hovedindfartsvej og handlegade, lå købmansgårdene. Det var store ejendomme med forhuse integreret i randbebyggelsen mod gaden og bagvedliggende, sekundære bygninger på udstrakte grunde. Grundene i den østligste del af Algade strakte sig helt ned til den sumpede strandbred ved noret, som oprindeligt lå, hvor Jens Baggesens Gade ligger i dag. Baggade parallelt med Algade var den mindre fine gade, og beboerne her var blandt andet håndværksmestre. Forhusene i Baggade er mindre, og inde på grundene kunne der være indtil flere småbygninger, f.eks. med værksteder.

En endnu større tæthed findes i Fiskergade og stræderne syd og vest for Kirkepladsen. Her boede f.eks. håndværkere, søfolk, daglejere og vognmænd i meget små huse på smalle grunde. I dag ses stadig huse med kun 3 fag og meget korte facadelængder ned til 4 m. Omkring Kirkepladsen, i Brogade og i Slottensgade er bebyggelsen mere varieret. Grundene og husene i Slottensgades nordlige ende er lidt større, hvilket afspejler, at her boede de velstillede skippere, skibshåndværkere og andre håndværkere samt officerer (med tilknytning til slottet og fæstningen) og embedsmænd. De ydre gader – Sylowsvej, Batterivej, Havnegade, Jens Baggesens Gade og Sandvejsbanken – er anlagt og bebygget i takt med opfyldningen af havnearealerne, som begyndte i midten af 1800-tallet.

Af større ændringer i det middelalderlige gadenet kan nævnes forlængelsen af Nygade og gadegennembruddet Grevsensgade. Forlængelsen af Nygade er sket i to etaper: Første gang omkring 1860, hvor delvis nedrivning af et større hus i Algade gjorde det muligt at udvide det smalle stræde, Kasernestræde, der lå i forlængelse af den daværende Nygade. Anden gang var i 1930'erne, hvor Nygade blev forlænget helt til Møllebjergvej. Grevsensgade er anlagt i 1970'erne i forbindelse med de store udbygninger af Flådestationen, som skete i samme årti. For at kunne føre gaden igennem måtte der nedrives huse i Fiskergade, som derved blev til to vejstrækninger adskilt af Grevsensgade.

*De små kort til venstre giver indtryk af udviklingen i Korsør bymidte fra slutningen af 1800-tallet og frem til i dag. Mest markant ses anlæggelsen af havnearealerne på opfyldt areal, som over tid har ført til en adskillelse af by og vand. Det middelalderlige gadenet ses stort set at være uændret.*



Tæt sammenbyggede, lave byhuse i Baggade med 3-5 fag og sadeltaf.



Algade 22 er et godt eksempel på, at selv meget velbevarede bygninger faktisk kan rumme elementer fra flere forskellige arkitektoniske stilperioder. Forhuset er fredet.



Stapels Gård i Algade et af de ældste, tilbageværende huse i Korsør bymidte. Den store købmandsgård blev opført i 1600-tallet. Forhus og sidehus er fredet.

## Bygningerne

Langt de fleste huse i Korsør bymidte inden for den historiske bykerne er byhuse med højt tegltag, facader i blank eller kalket/malet mur og fast fagdeling. Husene er generelt længehuse, og forhusene vender den lange facade mod gaden. Forhusene er i langt de fleste gader sammenbygget gavl mod gavl i den karakteristiske sluttede randbebyggelse med facader i skel mod vej. Tætheden i bebyggelsen er høj, også på de enkelte grunde, hvor side- og baghuse ses opført i skel til naboejendommene.

I Korsør bymidte findes der bygninger, som er opført i 1600-tallet og 1700-tallet, men langt de fleste er opført eller ombygget til deres nuværende udtryk i sidste halvdel af 1800-tallet og senere. Mange af de nuværende bygninger er opført samme sted som en ældre bebyggelse eller indeholder bygningsdele fra det hus, der før stod på grunden. I nogle huse kan ældre bygningsdele stadig ses, f.eks. i facader mod gården og i portåbninger. I det hele taget ses en stor variation i byggestil og facadeudtryk.

Som nævnt ovenfor, har den formentlig ældste bygning i Korsør bymidte netop rundet 350 år. Af ældre bygninger har man kendskab til den middelalderlige kirke og et tidligt rådhus af bindingsværk, som er forsvundet sammen med stort set alle de øvrige huse fra deres tid. Tabet er blandt andet sket på grund af omfattende ildebrande: I 1701 hjemstøgtes Korsør af hele to brande og i 1761 brændte 27 huse. Senere bybrande har byen været forskånet for.

I Korsør bymidte ses i dag en samling af bygningstyper fra så godt som alle arkitektoniske stilretninger i de sidste 3-400 år. Kunst- og arkitekturhistorie taler om renæssance (1536 - 1660), barok (1660 - 1730), senbarok og rokoko (1730 - 1750), klassicisme (1750 - 1850), historicisme (1840 - 1900), nationalromantik (1890 - 1915), nyklassicisme og bedre byggeskik (1915 - 1930) og herefter funktionalisme og modernisme. Den borgerlige bygningskultur følger selvfølgelig ikke et tidsskema, og ofte ses forskellige stilarter overlappe hinanden i mere blandede arkitektoniske udtryk alt efter bygherrens, bygmesterens eller arkitektens valg.

Bebyggelsen i Korsør bymidte er – som i andre købstæder – især præget af de perioder i historien, hvor der var fremgang og velstand, og hvor borgernes evner til at opfylde deres trang til fornyelse derfor var størst. Historisk set har det, man senere så positivt omtaler som "bevaring", ofte været knyttet til en vis grad af fattigdom. En del ældre huse er sikkert kun i første omgang bevaret, fordi ejerne ikke havde råd til at bygge om eller bygge nyt.

I provinsbyerne var de fleste huse bygget af bindingsværk og mange havde stråtag op til midten af 1700-tallet – hvilket dog i købstæderne blev forbudt på grund af de mange ildebrande, der opstod i den mere og mere tætte bebyggelse. De ældste eksisterende huse i Korsør er enten Stapels Gård i Algade eller byhusene i Kirkestræde 1-3. Hver især er Stapels Gård og byhusene i Kirkestræde eksponenter for 1600-tallets kraftige bindingsværk og for de to meget forskellige bebyggelsesmønstre, som også i dag præger bymidten.





*Kirkestræde 3-5: To små byhuse i 4 fag og med bindingsværk fra 1600-tallet. Husene er moderniseret og har blandt andet fået kviste.*



*På forhuset Slottensgade 9 er facaden mod gården bevaret i bindingsværk, mens facaden mod gaden blev "moderniseret" og opført i grundmur i 1850'erne.  
Foto: Hans Jørn Andersen*



*Algade 25, Kongegården: En stor, elegant bygning i grundmur opført i 1761. Facaden er senere bearbejdet i rokokostil. Kongegården er fredet.*

Stapels Gård består af et forhus mod Algade med port til gården (den ældste del) og et sidehus, der er bygget til ganske få år efter. Både forhus og sidehus er i to etager. Facaden har en traditionel opbygning med fagdeling af stolper, løsholter, lodrette dokker og styrtrumskonstruktion med gennemstukne bjælker ved overgangen til taget. I overgangen mellem etagerne ses en tidstypisk udkræning (senrenæssance), hvor knægte og fyldstykke mellem bjælkerne også har en vigtig dekorativ virkning. Mod gården var der ingen udkræning i overgangen mellem etagerne, og adgang til overetagen fik man via udvendig trappe og svalegang. Større gårde af denne type har utvivlsomt præget hele Algade i 1600-tallet, hvor handelen udviklede sig, og de store købmænd var toneangivende.

Byen blev i løbet af 1600-tallet tættere bebygget. Antageligt er de tre små bindingsværkshuse rester af såkaldte lejeboder, det vil sige små boliger til udlejning. Det meget kraftige tømmer kan indikere, at de er ældre end Stapels Gård.

I løbet af 1700-tallet voksede Korsør en smule. Bebyggelsen i Algade blev forlænget mod øst, men først og fremmest var det omkring Kirkepladsen og Slottensgade – adgangsvejen til slottet i nord – og Fiskergade i syd, at der var byggeaktivitet. Området ved kirken var ligesom Slottensgade domineret af større og mere fornemme bygninger, mens Strandstræde og Fiskergade var præget af små og simple 3-5 fags huse.

I 1700-tallet var bindingsværket stadig altdominerende. Forhuset Algade 26 er et eksempel på tidligt 1700-tals bindingsværk, hvor tømmeret er mindre i dimensionerne end i Stapels gård. Det kendetegner også 1700-tallets bindingsværk, at tavlene bliver større, og her er hverken dokker eller skråbånd. Rester af 1700-tals bindingsværk ses også i forhuset Fiskergade 19. Der findes formentlig rester af bindingsværk fra 1700-tallet i flere af bymidtens huse, som ikke ses i dag, da de i mellemtiden er blevet overpudset – da de murede, pudsede facader overtog som udtryk for velstand.

Gårdfacaden på forhuset Slottensgade 9 illustrerer sidste led i bindingsværkets udvikling. Styrtrumskonstruktionen blev erstattet af kæmmede bjælker over en gennemgående rem, der binder toppen af stolperne sammen. Kæmningsværket gav større loftshøjde på grund af bjælkerens højere placering og det karakteristiske skråstillede bræt under tagskægget (sugfjælen) som lukker af for bjælkeenderne. I dag findes konstruktionen kun på husets bagside. Da huset blev opført i 1795 var det helt i bindingsværk, men i 1850'erne fik det muret facade mod gaden – en på den tid helt almindelig og meget moderne ombygning.

I anden halvdel af 1700-tallet begynder borgerne så småt at mure husene. Man opførte ofte facaden i grundmur og holdt sig til det billigere bindingsværk på gårdsiden. Som det f.eks. var tilfældet for forhuset Algade 25 - Kongegården - der mod gaden står stort set, som da det blev opført i 1761 – dog med en arkitektonisk bearbejdning i rokokostil.

En anden stor bygning i grundmur, som blev opført i 1700-tallet, lå lige overfor Torvet, hvor forhuset Algade 54 ligger i dag. Bygningen var et stateligt barokhus i to etager med frontkvist og kvadre i hjørnerne, og den blev ligesom Algade 25 benævnt Kongegården, fordi det også var et



*Forhuset Algade 50 er i 2 etager med udnyttet tagetage. Facaden rummer typiske klassicistiske træk: Stram fagdeling, symmetri, trekantfronton, korspostdelte vinduer med lige overkanter mm.*



*Ting- og arresthuset i Algade ved Torvet er et senklassicistisk hus, opført i 1851 - dog viser de buede overkanter på vinduerne, at nye stilmæssige idealer er på vej.*



*Detalje fra Skt. Povls Kirke. Kirkebygningen blev indviet i 1871, og i facaderne ses flere elementer, som er typiske for historisk byggeri: Blank mur, gesimser med forskellige dekorative profiler, formsten ved vinduesåbninger mm.*

gæstgiveri, hvor kongen overnattede, når han rejste gennem landet via Korsør. Det kan ikke ses i dag, om der i den nuværende bygning gemmer sig rester fra 1700-tallets byggeri.

Som nævnt er mange af bymidtens huse ombygget mange gange og fremstår i dag som en blanding af mange typer og stilarter. Således indeholder forhuset Algade 22 elementer fra flere perioder: Bagsiden er den oprindelige fra første halvdel af 1700-tallet, mens huset mod gaden fik en grundmuret facade med samtidige vinduer i begyndelsen af 1800-tallet.

I løbet af 1800-tallet tog det grundmurede byggeri for alvor fat. I begyndelsen blev alle murede huse kalket og pudset på facaderne, og perioden 1800-1850 er de pudsede huses og klassicismens tidsalder. Huse fra denne periode har typiske facader med stram fagdeling og symmetrisk opbygning, som f.eks. forhuset Algade 50 med trekantfronton, korspostdelte vinduer med lige overkanter og en tandsnits- eller profileret gesims.

Ting- og arresthuset ved Torvet er et fint udtryk for den stilændring, der opstod i 1800-tallet. Bygningen blev opført i 1851 som et senklassicistisk hus, men med et træk som klassicisterne ikke ville have benyttet: Overetagens rundbuede vinduer med buede sprosser. Denne detalje markerer historicismens indtog i Korsør.

I midten af 1800-tallet kom jernbanen til Korsør, og byen fik en opblomstring, som blandt andet kunne ses i en voldsom byggeaktivitet, og som betød, at byen voksede over på den anden side af indsejlingen til noret – på Halskov. Blandt arkitekter hentede man nu inspiration i middelalderens og renæssancens arkitektur, og man brød med de klassiske idealer ved at opføre upudsede huse med middelalderbyggeri som forbillede: Den frie historicisme var født. En stilartens førende arkitekter var J. D. Herholdt, som i Korsør tegnede Hotel Storebælt på Halskov og Skt. Povls Kirke (indviet 1871), der var en afløser for den nedrevne middelalderlige kirke.

Med historicismen kom også en del nye materialer frem. På de klassicistiske huse var det foretrukne tagmateriale vingetegl – hvis det skulle være fint, var de sortglaserede. Men fra midten af 1800-tallet begyndte skifertage at blive mere udbredt, og i de ellers så traditionelle vingeteglsten fik konkurrence af tagsten i nye former, da falstagsten kommer på markedet i slutningen af århundredet. Teglværkerne begyndte at lave et væld af formsten, som gav bygmestrene mulighed for at udsmykke facaderne med bånd, gesimser og vindues- og dørindfatning af røde tegl (i stedet for de tidligere pudsede detaljer). Man gik for alvor væk fra de glatte facader og arbejdede for at opnå et større relief – hvilket var muligt netop med formsten.

Et andet virkemiddel, som både var funktionelt og dekorativt, var karnapper på facader og bygningshjørner. I Korsør er karnapper anvendt særdeles flittigt. På et stykke af Algade kan det ses på forhusene nr. 28, 30, 40, 42 og 44, som alle er opført 1900-tallets første årti. Støbejern bliver også mere almindeligt anvendt i anden halvdel af 1800-tallet, hvor alle købstæder får et støberi. Det blev til kunstfærdigt udformede murankre, sålbænke og gelændre. Et flot eksempel på et gelænder i støbejern ses på forhuset Havnegade 3.





*Detalje fra Kirkepladsen 12-14, Dommerkontoret, opført 1885. I facadernes blanke murværk ses murstenens mange variationsmuligheder, f.eks. relief (søjlemotiv) dekorative bånd samt formsten i portaler og gesimser.*

De historicistiske huse, som præger visse dele af bymidten i dag, er fortrinsvis i blank mur og røde mursten. Stilefterligningerne i historicisme og nationalromantik blandes ofte og er et udtryk for byherrens eller arkitektens drømme og fantasi. To markante huse fra slutningen af 1800-tallet er tegnet af arkitekt J. E. Gnudtzmann, som en tid var assistent hos førnævnte J. D. Herholdt: Dommerkontoret på Kirkepladsen 12-14 (1885) og Byskolen i Jens Baggesens Gade (1883). Dommerkontoret viser J. E. Gnudtzmanns sans for murstenenes mange variationsmuligheder, og der anvendes f.eks. formsten i portaler og gesimser.

1907 blev Korsørs nye banegård opført på Halskov med H. Wenck som arkitekt. Bygningen må betegnes som en historicistisk fortolkning af barokarkitektur med pudsede indgangspartier som kontrast til de røde murflader. Segmentfronten, mandsardtaget, de småsprossede vinduer og tagkvistene vidner om den barokke inspiration. I villabyggeriet ses samme barokke former, f.eks. i Jens Baggesens Gade 21.

Efter perioden hvor hele arkitekturhistorien gennemleves på kort tid, kom reaktionen i form af et mere afdæmpet stilideal, og de rene linjer blev igen det foretrukne. Forhuset Brogade 2 har en stramt opdelt facade med gennemgående pilastre og vinduerne tæt placeret til disse. Huset er opført i 1942 og et sent eksempel på et samarbejde med foreningen (eller rettere bevægelsen) Bedre Byggeskik.

I 1940'erne kommer også funktionalismen til Korsør med enkle og klare former og inspireret af kubismen i kunstens verden. I Korsør er Jens Baggesens Gade 17 (Korsør Biograf), forhuset Brogade 9 og det nye rådhus ved Caspar Brands Plads gode eksempler på funktionalistisk byggeri.



*Forhuset Brogade 2 er opført i 1942 i samarbejde med foreningen (eller rettere bevægelsen) Bedre Byggeskik.*



*Brogade 9 er et godt eksempel på funktionalismens enkle forme og rette linjer. Vinduerne er uden sprosseinddeling.*

### Mere viden om historiske huse

Mange bøger, artikler og anvisninger om bevaring og vedligeholdelse af ældre huse indeholder mere detaljerede beskrivelser og anbefalinger for de enkelte bygningsdele, end det er muligt at give i denne vejledning.

F.eks. kan henvises til Slots- og Kulturstyrelsens informationsblade om bygningsbevaring. Disse findes via styrelsens hjemmeside.

### Lokalplan 1184

Bevaring (ombygning): § 8.2

Tage: §§ 8.7-8.12



*Forskellige typer tagdækning på huse i fiskergade: Tættest på røde vingeteglsten, i midten falstagsten med profilering og længst væk i billedet røde metalplader. Den nye lokalplan giver ikke mulighed for metalplader som tagdækningsmateriale.*



*Brandkammer på lave byhuse i Fiskergade.*

## BYGNINGSDELE

Et hus består af mange større eller mindre bygningsdele. De enkelte hus kan have forskellig alder, alt efter hvordan huset gennem tiden er renoveret og istandsat. Der er også stor forskel på, hvordan de enkelte bygningsdele er udsat for slid - og derfor også stor forskel på behovet for vedligeholdelse. Ændringer af de enkelte bygningsdele kan have betydning for husets samlede udtryk - alt efter bygningsdelens størrelse og placering. F.eks. vil reparation eller ændring af overfladebehandling på en skorsten umiddelbart opleves mindre markant end en ny farve på facaden eller udskiftning af hoveddøren. Men en veludført istandsættelse af skorstenen kan alligevel være med til at "sætte prikken over i'et" på et ældre hus.

Bevaring i praksis er afhængig af ejere og brugeres engagement. I det følgende gives beskrivelser af de enkelte bygningsdeles historie og brug - som inspiration til både den løbende vedligeholdelse og større bygningsarbejder.

### Tage

Huse i Korsør bymidte er overvejende opført med symmetriske sadeltage dækket med røde vingeteglsten. Sadeltagene er "høje", det vil sige med taghældninger mellem 40 og 55 grader i forhold til det vandrette plan. De første huse i Korsør har været opført i træ og med tagdækning af strå, men i de danske byer og købstæder generelt gik man over til tegl, efterhånden som materialet blev almindeligt. Ikke mindst den langt større brandsikkerhed var afgørende for en relativt hurtig udbredelse af tegl som tagmateriale i byernes tætte bebyggelse.

Brandkamme er et andet væsentligt element i brandsikringen mellem byernes sammenbyggede gadehuse. I midten af 1800-tallet blev der med vedtagelsen af en egentlig byggelov indført et krav om brandkamme på gavlene. Disse brandkamme er især på lave byhuse en vigtig bygningsdetalje, som skal værnes om og vedligeholdes.

### Tegl

Teglsten er brændt ler. Til tagsten bruges rødder, som i brændingen bliver rødt. Tagsten af blåler, som brændes gule, holder ikke i det danske klima. Undertiden ses huse med grå, såkaldte blådæmpede tagsten. Farven opstår når ilttilførslen reduceres sidst i brændingen.

Ældre tagsten har med tiden opnået en tæthed (fordi de bittesmå luft huller i leret bliver fyldt ud med snavs) og en patina, som nye tagsten ikke har. En tagsten kan i sig selv blive utæt, hvis den revner eller på anden måde slås i stykker. Tagsten, som er 50-100 år gamle eller ældre, vil dog ofte være stærke nok til at klare 50-100 år mere, da naturen allerede har sørget for, at svage sten er sorteret fra. Over tid kan tagstenene forskubbe sig lidt og komme til at ligge skævt, så tagfladen bliver mere ujævn at se på, og undertiden kan der også opstå utætheder mellem tagstenene, hvor vind og vand kan komme ind til tagkonstruktionen. Hvis mange sten slås i stykker, f.eks. hvis de løftes af i en storm eller hvis knuses af nedfaldne grene, kan det være nødvendigt at udskifte eller omlægge taget.





Tag af ubehandlede, røde vingeteglsten.



Så kaldt blådæmpede, røde vingeteglsten.



Gavlkam med vingeteglsten og tagflade med falstagsten.

I dag er der et væld af forskellige tagsten på markedet. På bygninger med ældre vingeteglsten anbefales det at undersøge, om de eksisterende tagsten kan lægges om, eventuelt suppleret med "nye" genbrugssten af samme type. Hvis kun er en mindre del af eksisterende tagsten kan genbruges, anbefales det, at de lægges samlet, f.eks. på tagfladen mod gaden.

Alle tagsten har på bagsiden en knast eller "nakke" i stenens øverste kant, som hænges over lægten. Stenene bliver desuden bundet til lægterne med metalbindere efter et bestemt mønster, f.eks. hver tredje, eller ved at alle sten bindes på tagets særligt udsatte steder ved tagfod, gavle og rygning. Vingen på den ene sten lægges ind over nabostenens kant, så der til sidst dannes en sammenhængende tagflade.

Ved omlægning af et tegltag, skal man gentage den gamle opskalkning: Det lille opadgående sving i tagfladen, der oftest findes nederst ved tagfoden, og som "løfter" taget udover hovedgesimsen mellem facade og tag. Tagstenene på ældre huse har ofte været udført med understrygning i mørtel, ligesom tagrygning og grater også traditionelt har været lagt i mørtel. Selvom man i dag ved omlægning af et ældre tag typisk vil lægge undertag og dermed kan undgå understrygningen, bør tagrygning og grater fortsat lægges i mørtel af hensyn til bevaring af tagets udseende.

Tagdækning med teglsten har i Danmark været anvendt siden 1100-tallet. De ældste tegltage var dækket med "bæverhaler" eller med "munke og nonner". Bæverhaler er flade teglplader, som i udformning ligner træspåner. Munke og nonner er udformet som to forskellige sten: Øverst en slank, halvrund tagsten, der udgør en konveks bue (munken). Den lægges hen over to lidt bredere, konkave tagsten (nonner), som hænger på lægten. Munken mures på med mørtel og dækker revnen mellem de to nonner, så taget bliver tæt. Det er et meget tungt tag, som gik ud af brug i løbet af 1600-tallet. I nationalromantikken omkring 1900 blev tagstenstypen igen populær for en kortere periode.

I midten af 1500-tallet kom vingeteglstenen til Danmark sydfra og erstattede de ældre typer. I 1700- og 1800-tallet var vingeteglstenen den altdominerende tagstenstype, og selvom der efterhånden kom andre typer af tagsten til, var vingetegl det mest anvendte også i årene omkring og efter 1900. Traditionelle danske vingeteglsten er bølgeformede med ret kort vinge samt skrå afskæring øverst i det ene hjørne og nederst i det andet, diagonalt for. De danske tagsten er dybere i tværsnitsprofilen end f.eks. tyske eller hollandske vingeteglsten, hvilket har stor betydning for tagfladens udseende. Det dybe tværsnitsprofil og den korte vinge giver det traditionelle udtryk, som ofte ønskes for fredede og bevaringsværdige huse.

I begyndelsen blev vingeteglsten fremstillet "i hånden" som såkaldte håndstrøgne sten. Med industrialiseringen blev også teglværkerne mekaniserede, og de første såkaldte maskinsten kom på markedet i starten af 1900-tallet. Håndstrøgne sten er mere ujævne og uensartede i overfladen og kanterne, hvilket giver liv til udtrykket både for de enkelte sten og for en hel tagflade. I dag kan nye vingeteglsten være håndstrøgne/håndbearbejdede maskinsten eller rent maskinfremstillede sten. Håndbearbejdede maskinsten har lidt af det samme "spil" i udtrykket som gamle, håndstrøgne sten, mens de rent maskinfremstillede sten er kendetegnet ved at være helt ens og jævne i overflader og kanter.

Teglværkerne begyndte at fremstille falstagsten i slutningen af 1800-tallet. Falstagsten kan ligne vingetegl, men er tykkere og har én eller flere false i kanterne, som gør, at de slutter meget tæt sammen med de tilstødende sten. Falstagsten kan være enkeltbuede, dobbeltbuede og have mere kantede, slanke bølger eller et mere fladt profil. De "flade" tagsten var udbredt fra slutningen af 1800-tallet og frem til 1920'erne, hvorefter falstagsten med bølgede profiler blev de mest udbredte.

Både vingeteglsten og falstagsten findes i ubehandlede og glaserede udgaver og i flere forskellige farver og nuancer. Røde, ubehandlede vingeteglsten er den type, der vil passe til de fleste almindelige, ældre huse. Glaserede tagsten er historisk blevet anvendt på mere fornemme bygninger, herunder større villaer/patriciervillaer. Tidligere blev glaseringen lavet med blyholdig glasur, hvilket gav et fint spil i overfladen. I sammenligning fremstår moderne, glaserede tagsten mere ensartede og "døde" i overfladen. I dag ses oftest sortglaserede tegl, men undertiden også røde. Andre farver glasur, f.eks. grøn eller blå, er sjældent og ses ikke i Korsør.



Tagdækning med naturskifer - her er med sekskantede skiferplader.



Tagflader dækket med naturskifer forandringer udtryk alt efter vejr og lys.

### Naturskifer

Naturskifer som tagdækningsmateriale vandt frem i midten af 1800-tallet og blev hyppigt anvendt på huse fra omkring 1880. I Danmark anvendte man næsten kun waliske stenskifer, såkaldt Portmadoc-skifer. Mange huse i fra den periode, hvor stilarterne historicisme og skønvirke var fremherskende, har tage med stort/kraftigt udhæng, udskæringer i udhængsspærerne og tagdækning af skifer.

Skifer kan lægges på lavere taghældninger end vingeteglsten, helt ned til 22 grader i forhold til det vandrette plan. Skifer ses også som tagdækning på mindre bygningsdele som kviste, karnapper eller hjørnetårne.

Skifer er en lagdelt, hård og meget vejrbestandig bjergart, som kløves i tynde plader. Tagsten af skifer kan have flere former: Rektangulære, rektangulære med spids (femkantede) og kvadratiske. Kvadratiske skifertagsten lægges diagonalt og på mindre tagflader eller bygningsdele, f.eks. kviste og tårne. Femkantede skifertagsten giver på tagfladen et synligt mønster af sekskanter. Skifertagsten lægges i forbandt med dobbeltdækning, hvor hver række af tagsten lægges godt halvt ind over den forrige, så der ligger en sten under fugen mellem de overliggende. Hver skifersten sømmes (med rustbestandige søm) fast til lægterne.

Tagsten af skifer har en levetid på over 100 år. Når der opstår utætheder i et skifertag, er det som regel fastgørelsen med søm, der er gået til af rust, så stenen er skredet ned. Et ældre skifertag kan med fordel omlægges med genbrug af de eksisterende tagsten. Knækkede skifer kan udskiftes med nye/genanvendte i samme farve, form og tykkelse. Hvis der anvendes nye skifer på fredede og bevaringsværdige huse bør de have samme format og farve, som de gamle. Skifertage udføres traditionelt af blikkenslagere.

Eternitskifer er lavet af fibercement og er et fabriksfremstillet produkt, som kom frem i 1930'erne. Eternitskifer ligner naturskifer, men er mere ensartet at se på. Oprindeligt var eternitskifer asbestholdig, men i dag produceres det uden den giftige asbest.





Over hegnsmure og plankeværker er der kig til haver og gårde bag forhusene med beplantning og forskellige sekundære bygninger. Disse kan være dækket med andet end røde tegl, f.eks. tagpap.



Tag med tagpap og listedækning (foto er ikke fra Korsør).

### Tagpap

Tagpap egner sig godt til lave taghældninger og spinkle konstruktioner, og ses i Korsør bymidte kun på sekundære og mere ydmyge bygninger som udhuse eller små baghuse. Tagpap er muligt at få i flere forskellige farver, men de grå og sorte nuancer er det mest almindelige.

Tagpap kom frem i midten af 1800-tallet og blev oprindeligt fremstillet som store papark, som blev sømmet fast til underlaget i alle fire kanter og derefter tjæret. Med den industrielle udvikling i slutningen af 1800-tallet voksede brugen af tagpap, og nye fremstillingsteknikker med asfaltimpregnering og sten strøet ud i asfaltdæklaget kom frem. Mange af de flade tage på funktionalismens huse fra 1920'erne og 1930'erne (og senere i det moderne byggeri) har såkaldt fuldklæbet tagpaptag uden synlige søm.

Underlaget for tagpap er traditionelt ru og pløjede (med fjer og not) brædder. I dag anvendes også plader fremstillet af grove træspåner (OSB-plader) eller vandfast krydsfiner. Tagpappet kan lægges på underlaget som glatdækning eller listedækning, og det kan lægges i ét eller to lag (enkeltdækning eller dobbeltdækning).

Glatdækning er den ældste metode til tagdækning med tagpap, f.eks. ses i ældre bebyggelse ofte udhuse med tagpap i ét lag og sømmet til et underlag af brædder. I dag er det almindeligt at lægge tagpap i to lag, hvor det øverste lag tagpap (overpappet) klæbes på med varm asfalt.

Listedækning kom frem med samtidigt med tagpap i ruller og var en løsning på et almindeligt problem med, at sømhovederne rev hul i pappet, når underlaget af træ arbejdede i skiftende temperaturer. I dag er listedækning mest af alt en arkitektonisk detalje. Ved listedækning lægges trekantede lister over samlingerne mellem banerne af tagpap, og der sømmes skråt ned gennem listerne, så sømmene ikke er i kontakt med underlaget. Bagefter dækkes listerne og sømmene med en smal bane af tagpap.

Paptagens afslutning – tagskægget – blev ved enkeltdækning lavet ved, at den nederste kant på tagpappet blev bukket lodret ned. En anden traditionel løsning er en strimmel pap sømmet omkring en halv rundstok. Begge løsninger giver i udtrykket en ensartethed i modsætning til den kontrast, der er i mere nutidige afslutninger med f.eks. blanke lister af metal.

### Undertag og efterisolering

Siden 1950'erne er det blevet almindeligt at anvende undertag i nybyggeriet og ved omlægning/udskiftning af tagdækning på ældre huse. Tegltage har oftest haft en hældning på 40-45 grader, og tagrummet bliver i dag ofte udnyttet til f.eks. beboelse, så det ikke er muligt at understryge. I tilfælde af omlægning eller udskiftning af tegltaget på et ældre hus kan det derfor være en god ide at etablere et undertag. En lavere taghældning gør et undertag mere nødvendigt, idet slagregn og fygesne har nemmere ved at trænge ind mellem stenene.

Udførelse af et undertag på et eksisterende tegltag betragtes af mange som en meget enkel og ukompliceret opgave, men der er flere steder, hvor det kan gå galt. Et undertag vil næsten altid løfte taget en smule,

og for at undgå at dette ændrer på husets udseende, kan man gøre forskellige tiltag. Det samme gælder en eventuel opskalkning på taget, der ofte vil forsvinde lidt ved etablering af et undertag, samt detaljer ved tagfod, tagryg, skotrender og grater.

Undertage kan udføres enten med pap på brædder, selvbærende banevarer eller med gips- eller krydsfinerplader. Det er særligt vigtigt, at konstruktionen er ventileret i tilstrækkelig grad, så der ikke kan opstå råd og svamp.

Det samme gælder ved efterisolering af taget eller etageadskillelsen mod et uudnyttet tagrum. Det traditionelle tegltag med høj rejsning og åbent tagrum uden undertag medfører naturlig ventilation af tagværket. Efterisolering eller udførelse af tagkonstruktionen som et "varmt tag", hvor der lægges isolering på ydersiden af spærene, så hele trækonstruktionen holdes varm og isoleringspladen i sig selv fungerer som vandtæt undertag, kan ikke anbefales til ældre huse og især ikke bevaringsværdige bygninger, fordi det medfører en betydelig forøgelse af konstruktionshøjden oven på de eksisterende spær.

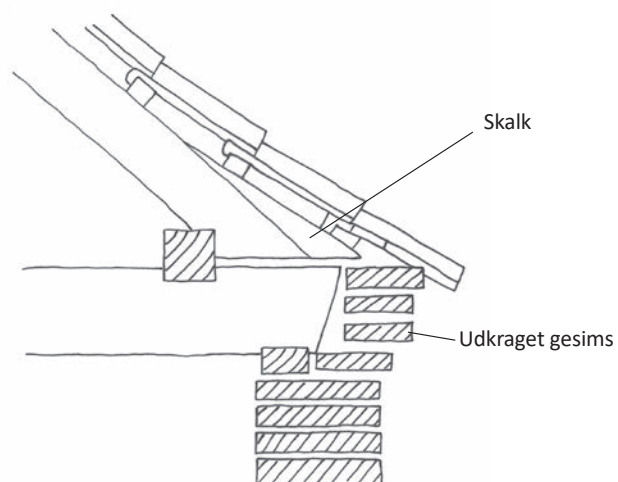

*Principiell illustration (snittegning) af en tagkonstruktion med opskalkning og udkraget, muret gesims. Efterisolering på ydersiden af spærene, hvor tagfladen løftes vil forandre tagprofilen markant.*

## Lokalplan 1184

Bevaring (ombygning): § 8.2

Skorstene: § 8.13

## Skorstene

Skorstenspipecn er den del af skorstenen, man kan se udefra. Det er en bygningsdel, der er meget udsat for vind og vejr, og derfor bliver den typisk ommuret efter nogen tid. Mange skorstene er også ombygget, efterhånden som varmekilder og madlavningssteder er udskiftet gennem tiderne, og i dag findes der ikke skorstenspipecn med meget mere end hundrede år på bagen – heller ikke selv om de sidder på huse, der er meget ældre. I de sidste årtier er mange skorstenspipecn revet ned, da de efter udbredelsen af fjernvarme, naturgas, jordvarme og forskellige typer af varmepumper ikke længere har et formål. Arkitektonisk er skorstenspipecn dog at betragte som "prikken over i'et", og især de ældre skorstenspipecn i traditionel udformning (fra før ca. 1920) fortjener at blive værdsat og vedligeholdt. Eksisterende skorstene, som ikke længere benyttes til det oprindelige formål eller til f.eks. en brændeovn, kan i man-





Ældre skorstene i traditionel udformning med sokkel, skaft og udkræning/gesims.,



Forskellige variationer af ældre skorstene i traditionel udformning.

ge tilfælde anvendes som aftræk ved f.eks. mekanisk ventilation eller som udluftningskanal ved almindelig, naturlig ventilation.

Vedligeholdelse af skorstene kan i nogle tilfælde betyde omfattende reparation, ommuring eller nedtagning og genopførelse. Hvis skorstenspipecen er blevet udskiftet til en nyere type, kan man ved ommuring eller genopførelse føre den tilbage til den traditionelle udformning.

Udformningen af skorstenspipecen fortæller om det tidspunkt, den er udført, og til hvilken brug. Det er også en bygningsdel, der har været brugt af mureren til at vise sin håndværksmæssige kunnen i forskellige dekorative indslag alt efter den fremherskende arkitekturstil på opførelsestidspunktet.

Skorstene til åbne ildsteder havde en stor åbning (lysning) og en tilsvarende stor skorstenspipecen. Soklen var kraftig og ligesom pipecens afslutning opadtil som regel udsmykket og brandsikret med udkragede led. Fra omkring 1850'erne og frem, hvor jernkomfuret bliver almindeligt udbredt, gøres skorstenspipecerne mindre i omfang, men med nogenlunde samme udformning og udkræninger som hidtil. Efter ca. 1920 bliver pipecerne igen kraftige. Det er dog ikke lysningen, der øges, men skorstens murværk (vangerne), som nu bliver bygget i hele sten. I tidens stil forenkles skorstenspipecens murværk, og soklen forsvinder. Der introduceres en ny, cementstøbt afslutning opadtil, enten som en pladeafslutning eller som en hætte.

Skorstenspipecer i traditionel udformning er opbygget efter følgende, overordnede principper: Placering midt over tagryggen, kvadratisk tværsnit (med undtagelser) og tre led: sokkel, skaft og gesims. Soklen har 2-3 skifter af mursten over tagryggen og er bredere end skaftet. Tagstene er muret ind i en rille i skorstenspipecens sokkel for at dække godt for gennemføringshullet i tagfladen. Soklen er aftrappet op mod skaftet og modsvares af en udkræget gesims.

Skorstenspipecer er traditionelt overfladebehandlet på samme måde og med samme farve som husets facader. Men ofte ses også hvide skorstenspipecer (f.eks. på gulkalkede huse med hvid gesims) eller skorstenspipecer i blankt murværk, hvor facaderne er kalkede, pudsede eller malede.

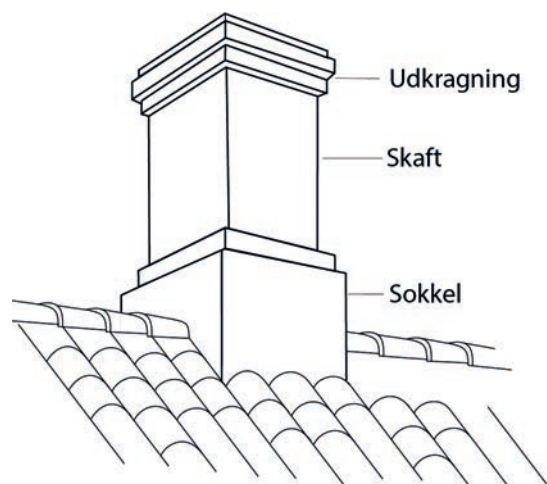

## Lokalplan 1184

Bevaring (ombygning): § 8.2

Tagvinduer: § 8.15

Kviste: § 8.14

## Tagvinduer og kviste

I mange huse med sadeltag er tagetagen udnyttet til f.eks. beboelse. For at kunne få lys og luft ind i tagrummet er det nødvendigt at lave åbninger i tagfladen – enten som tagvinduer eller som kviste. Tagvinduer eller vinduer i kviste kan desuden fungere som redningsåbninger i værelser i tagetagen.

Vil man inddrage et uudnyttet tagrum i husets øvrige anvendelse, skal man være opmærksom på, at ændringerne ofte vil have betydning for udseendet af huset som helhed. Det er ikke nok kun at se på projektet indefra, selvom udgangspunktet er brugen af tagetagen – det kan være et ønske om ekstra værelser eller bedre lysindfald. Ud over det brugsmæssige er der således flere forskellige forhold, som må tages med i overvejelserne, herunder tagmaterialets egnethed, placeringen af kviste og/eller tagvinduer i tagfladen og forholdet til facadens opdeling og udseende.

Valget mellem kvist og tagvindue bør overvejes i hvert enkelt tilfælde. Tagvinduer er den billigste løsning, mens en kvist i mange tilfælde vil være bedste løsning arkitektonisk og æstetisk set. Brugsmæssigt giver en kvist ståhøjde i tagrummet og et godt udsyn, mens den skrå flade i tagvinduet giver mere lys end det lodrette kvistvindue. Arkitektonisk rejser en kvist sig fra taget som en tilføjelse til huset, mens et tagvindue altid vil syne som et "hul" i taget.

En god tommelfingerregel ved opsætning af både tagvinduer og kviste er at vælge få og små, så større sammenhængende dele af tagfladen efterlades ubrudt. Vælges der mange og store kan tagfladen let ende med at blive opdelt i små stumper mellem kviste og rundt om tagvinduer, hvilket giver et mere uroligt og uharmonisk udtryk.

### Tagvinduer

Udnyttelse af tagrummet til beboelse begyndte først at blive udbredt i 1800-tallet. Helt op i 1900-tallet var der ofte kun tale om et par værelser i gavlene, hvis der var mulighed for at sætte vinduer i dér. Tagvinduer af støbejern kom frem i midten af 1800-tallet sammen med udbredelsen af jernstøberier, men blev i starten kun sat op for at give lys til det åbne loft, som måske blev benyttet til opbevaring, tørreloft mv.

Støbejernsvinduer kan sættes op i både tegl- og skifertage. I tegltage er vinduerne tilpasset tagstenenes form og antal. Ved ældre støbejernsvinduer ses oftest såkaldte 4- eller 6-stens vinduer, sjældnere 9-stens vinduer. Inddækningen lukker sig ned om tagstenene og er fint tilpasset tagstenenes bølgeform. Tilpasningen i tagdækningen og den begrænsede størrelse bevarer tagfladen som en helhed, og tagvinduet syner mindre som et "hul" end mange moderne tagvinduer, som med relativt store, blanke flader ofte vil være svære at få til at harmonere med ældre huses byggestil.

Ældre støbejernsvinduer kan ved eventuel omlægning af taget med fordel istandsættes og genanvendes, eventuelt med isoleret lysning og forsatsramme for at minimere varmetabet. Nye 4- eller 6-stens støbejernsvinduer kan stadig købes fra enkelte jernstøberier, men det er også muligt at købe nyere typer af tagvinduer med lignende arkitektoniske



Til højre for den fine, "kantede" kvist ses et traditionelt 4-stens støbejernsvindue.





Taskekvist

egenskaber (ofte kaldet "bevaringsvinduer") – nogle med indbygget indvendig forsatsrude.

Uanset om der er tale om genanvendelse af et ældre støbejernsvindue, nye "bevaringsvinduer" eller større tagvinduer med et mere moderne udtryk, opnås det mest harmoniske udtryk, hvis placeringen i tagfladen er lavest muligt, så vinduesglasset er i plan med teglstenene. De fleste typer af tagvinduer kan fås i farver, der harmonerer med tagdækningsmaterialet, så de visuelt falder bedre ind i tagfladen. Tagvinduerne bør desuden monteres med skjulte inddækninger, så brede blyvinger ud på tagdækningen undgås. I tilfælde af flere tagvinduer på samme tagflade bør disse ikke sidde for tæt på hinanden, men placeres i balance med opdeling og vinduestakt i den underliggende facade og/eller på de mindst iøjnefaldende steder.

### Kviste

Tagkviste kendes i Danmark allerede fra 1500-tallet, men blev i starten kun sat op for at skabe nødvendigt dagslys i tagrummene. Kviste findes i meget forskellige udformninger og typer. Den mest almindelige kvisttype har nogenlunde samme bredde som det spærfag, den er opbygget på, og er placeret oppe i tagfladen med nogle rækker tagstens afstand (eller ca. 1-1½ meter) fra tagfoden.



Heltagskvist med tøndehvælvet tag. Til venstre for kvisten ses et moderne, 6-stens tagvindue.

Taskekvisten er den mest enkle kvisttype: Taget "løftes" op fra tagfladen, en karm med vinduesramme skubbes ind under, og kvistens sider (flunkerne) lukkes. Varianter er den såkaldte tagskægskvist, som er bygget i lodret forlængelse af facaden (så varer og gods kunne langes op på loftet), og pultkvisten, hvis tagflade strækker sig helt op til husets tagryg. En fabrikskvist betegner en meget bred taskekvist, ofte med næsten fladt tag og måske gående fra gavl til gavl. Fabrikskvisten vil med sin størrelse ofte forvrænge husets proportionering eller virke som en ekstra etage.

Heltagskvisten er den mest udbredte kvisttype. En heltagskvist har sadeltag (dækket med tegl eller ofte zink) med en lille trekantgavl, hvor overgangen ned mod vinduet traditionelt markeres af profilerede lister. Flunkerne i kvisten er typisk zinkdækkede, og i ældre huse kan vinduesrammerne sidde i en såkaldt tømmerkarm: Tømmeret, som danner kvistkonstruktionen, bærer samtidig hængslerne for vinduesrammerne.



Heltagskvist med tagudhæng og udskårne udhængsspær (schweizerkvist).

Gavlkvisten er bygget i lodret forlængelse af facaden, men er en større bygningsdel: Bredere og ofte med flere fag vinduer. Den kan være muret helt nede fra soklen med et fremspring, så den faktisk ligner en gavl (kaldes også en risalit). Gavlkvisten indgår i facadens arkitektur og har derfor nøje relation til facadens materialer, akser og rytme i modsætning til de øvrige kvisttyper, der friere kan placeres i tagfladen. Gavlkvisten kan have selvstændigt sadeltag, buet tag, valmtag eller udformes med tag som en taskekvist (tagskægskvist).

Udover de nævnte kvisttyper findes der mange mellemformer og varianter, ligesom de skiftende formmæssige idealer i de forskellige, historiske stilperioder også ses i udformningen af kviste. F.eks. blev heltagskviste med afvalmet tag anvendt i historicismen, hvor kviste med buet eller tøndehvælvet tag blev anvendt i klassicismen, historicismen og til en vis grad i nationalromantikken. Såkaldte schweizerkviste med kraftigt



Forhusene i den sydlige ende af Sylowsvej er karakteristiske ved alle at have gavlkviste.



Stor gavlkvist på forhuset Algade 14.

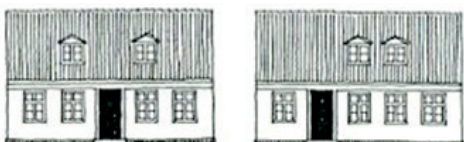

Her ses to eksempler på placering af kviste, som på hver deres måde giver balance i facadeudtrykket. Til venstre i kraft af symmetri om facadens midte, til højre ved at "tyngden" i facadeudtrykket er samlet midt for på facaden.

tagudhæng og udkårne udhængsspær, som bæres af udstikkende tagremme eller åse, sidder typisk på historicistiske og nationalromantiske bygninger fra slutningen af 1800-tallet. I modernismens bygninger slår de rette linjer igennem. Derfor får kvistene ofte flade tage og kan ligne "zinkkasser" med vinduer.

På gamle huse kan der være blyinddækning af kviste i taget. Bly bruges ikke i nutidens nybyggeri, men anvendes fortsat på fredede og bevaringsværdige huse. Det er velegnet som inddækningsmateriale, fordi det er så formbart og holdbart.

### Proportionering og placering af kviste

At finde den rette størrelse og det rette forhold mellem bredde og højde på en kvist kan være en udfordring: Indefra ønsker man måske mest muligt lys, men udefra skal kvisten være i balance med helheden i husets arkitektoniske udtryk. Bredden på en kvist bør af konstruktive hensyn holde sig inden for spærfagets bredde, men kviste over flere spærfag ses også. Disse bliver dog nemt bliver for dominerende i husets arkitektoniske udtryk og forudsætter samtidig et voldsomt indgreb i tagværket, hvor flere spær må saves over og udveksles med tværgående tømmer. Endelig vil alt for brede kviste forvrænge proportionerne i et mindre hus.

En væsentlig del af kvisten er vinduesrammerne. Som hovedregel bør vinduerne i en tagkvist have en vis lighed med vinduerne i den underliggende facade, men ofte vil det være hensigtsmæssigt med mindre vinduesrammer eller færre ruder. Det kan gøres på flere måder:

Tofagsvinduer i en kvist er opbygget som rammerne i husets øvrige vinduer, men med f.eks. to ruder adskilt af sprosser i stedet for tre (som i underliggende etage) eller uden overvinduer, hvis vinduerne i facaden nedenunder er korspostvinduer. Proportionerne (forholdet mellem bredde og højde) fastholdes, men målene gøres mindre i kvisten.

Ved det opsprossede palævindue kan det fungere fint at give kvistens to vinduesrammer 8 små ruder, selv om vinduerne nedenunder har 4- og 6-rudede rammer, hvis man samtidig formindsker proportionerne. Har huset trefagsvinduer i facaden, vil det oftest være pæneste kun at udføre kvisten med tofagsvinduer, hvilket typisk passer nogenlunde med et spærfags bredde.

Ved frontkviste og gavlkviste, som står i lodret forlængelse af facaden, fastholdes som regel samme vinduestype som i facaden, dog reduceres vinduets højde eventuelt en smule.

Et vindue i en kvist skal ofte kunne fungere som en redningsåbning. For at kunne opfylde kravene til størrelsen af en redningsåbning kan det være nødvendigt med en såkaldt "løs" lodpost, som kun fastholdes af skudrigler.

En væsentlig detalje i opbygningen af en smuk kvist er dimensioneringen af flunkerne. Kraftig isolering i flunkerne kan medføre, at de æstetisk bliver for tykke, og så kvisten får et kluntet udseende. Her må man gå på kompromis med varmeregnskabet og nøjes med f.eks. 50 mm isoleringsmateriale.



Ligesom ved tagvinduer bør en eller flere nye kviste placeres i forhold til opdeling og vinduestakt i den underliggende facade – og ikke mindst skal der tages hensyn til tagkonstruktionen. Mest ligetil er det at markere facadens akser eller at angive en takt, der svarer til facadens opdeling. Dog behøver en kvist ikke altid at blive placeret lodret over et vindue i facaden, hvis tagkonstruktionen og spærfagene ikke følger facadens opdeling – det kræver omtanke, men det kan godt lade sig gøre at skabe et harmonisk udtryk med en kvist, der er placeret ”ude af takt”.

Man må være varsom med at placere kvistene for tæt ved gavle, da det let vil se ud, som om de er ved at falde ud over kanten. Kviste bør heller ikke placeres for tæt ved gesimsen, så de ser ud som om, de er ved at glide ud over tagfoden. Højdeplaceringen vil ofte også være afhængig af den ønskede brystningshøjde set indefra.

### Lokalplan 1184

Bevaring (ombygning): § 8.2

Facader: §§ 8.5-8.6

Farver: §§ 8.3-8.4

Tagudhæng (gesims): § 8.8



1600-tallets kraftige bindingsværk ses i Stapels Gård i Algade. Tømmeret er kalket over, hvilket er typisk på Sjælland. Bindingsværkskonstruktionens opdeling i fag har betydning for, hvor åbninger i ydermurene kan placeres – og da fagene oftest udføres i en fast rytme, følger placeringen af vinduer og døre også denne rytme. Vinduer er typisk placeret næsten i flugt med ydermuren, så facaden fremstår næsten uden relief.

### Facader

I sluttet randbebyggelse som i Korsør bymidte, hvor forhusene er sammenbygget i rækker gavl mod gavl er to facader synlige: Hovedfacaden mod gaden og bagfacaden mod gården eller haven. Bagfacader og facader på sekundære bygninger er ofte mere beskedne i udtrykket end hovedfacaden, ligesom der kan have været anvendt billigere byggematerialer.

Udover at se pæne ud skal facaderne kunne holde til belastningen fra regn, sol, blæst, frost og sne – som slider på overfladen og gør det nødvendigt med løbende vedligeholdelse. Historisk har der været en tæt sammenhæng mellem ydermurens bærende konstruktion og facadeudtrykket – et forhold, der er blevet mere ”løst”, efterhånden som den teknologiske udvikling i byggeriet har gjort det muligt at lave bærende konstruktioner, som er frie af ydermurene.

I Korsør bymidte findes i dag kun et lille antal bygninger og facader i bindingsværk. Langt de fleste huse er murede og er stilmæssigt mere eller mindre præget af den tid, de er opført (eller ombygget) i. Facadernes konstruktion, opdeling og overfladebehandling er sammen med bygningsdetaljer og dekorationer arkitektoniske elementer, der kan fortælle om tidspunktet for husets opførelse, og som understøtter oplevelsen af historien i byens rum.

### Bindingsværk og grundmur

I bindingsværksbygninger er den bærende konstruktion udført som rammer af tømmer. Bindingsværk udføres i en slags moduler, det man kalder ”fag”. Opdelingen i fag har betydning for, hvor åbninger i ydermurene kan placeres – og da fagene oftest udføres i en fast rytme, følger placeringen af vinduer og døre også denne rytme. Facaderne har typisk et svagt relief, altså et meget fladt udtryk – f.eks. er vinduerne typisk placeret næsten i flugt med facaden.

Bindingsværk i bygninger på landet har på Sjælland en sparsom andel af tømmer – ofte uden skråstivere og såkaldte dokker, de korte lodrette stykker tømmer mellem rem og løsholt. I andre dele af landet og i byerne blev dette ”fyldtømmer” anvendt i større omfang, og især portfaget blev fremhævet f.eks. med en udskåret overligger. Felterne mellem tøm-



*Kirkepladsen 7 er et grundmuret hus i klassicistisk stil. Åbninger i ydermurene til døre og vinduer er udført som huller i muren og placeret regelmæssigt i en fast fagdeling – altid adskilt af murpiller og i en begrænset højde og bredde.*

meret kaldes tavl og var oprindeligt lerklinede på et fletværk af støjler og vidjer. Men efterhånden som tegl blev mere almindeligt udbredt, begyndte man at mure tavlene op i tegl. På Sjælland kalkede man ofte bindingsværkshusene over "stok og sten" og undlod opstregning af tømmeret. Dette ses også i Korsør, f.eks. i facaderne på Stapels Gård i Algade.

Grundmur er betegnelsen for en ydermur, som er opført i massivt murværk fra grunden (med mere eller mindre fundament). De første grundmurede facader var med svagt relief, f.eks. med vinduerne placeret næsten i flugt med facaden som i bindingsværkshuse. Åbninger i ydermurene til døre og vinduer er udført som huller i muren – altid adskilt af murpiller og i en begrænset højde og bredde. Selvom konstruktionen er en anden, taler man også om fag og fagdeling i muret byggeri, blandt andet til at betegne længden på en husfacade.

Det murede byggeri udførtes op i 1900-tallet med fast fagdeling, det vil sige med en fast rytme eller regelmæssighed i placeringen af åbninger til vinduer og døre. Først med anvendelsen af stål og jernbeton, som for alvor slog igennem i 1920'erne og 1930'erne, blev det muligt at lave murhullerne større. De bærende murpiller kunne ændres til tynde søjler – som eventuelt kunne flyttes ind i rummet, så der kunne laves store butiksvinduer eller gennemgående glasfacader mod gaden.

#### **Blank mur og pudset mur**

I 1700- og 1800-tallets barok, rokoko og nyklassicisme stod facademuren pudset eller kalket, det vil sige som en relativt glat facade. Senere i 1800-tallet og for alvor i sidste del af 1800-tallet med historicismen kommer det blanke murværk på mode, og et mere kraftigt relief og mange detaljer bliver et væsentligt dekorativt element i facademurene, herunder gesimser, bånd, blændinger, forbandt i forskellige variationer og fuger i forskellige udformninger.



*Forhuse Algade 18 har en klassicistisk facade med taktfast fagdeling og vinduesplacering. Bygningen er fredet.*



*Batterivej 1: Et stort, klassicistisk forhus med symmetrisk facadeopdeling og taktfast vinduesplacering. Den store tagflade over gadefacaden er dækket af røde teglsten. Tagfladen brydes af to tagvinduer – et forhold som generelt ønskes undgået i fremtiden.*





Jens Baggesens Gade 7 og 9: Historicistisk villaer opført omkring 1900.



Algade 11: Forhusets stueetage er i facaden udført med kvaderstenspuds.

Blankt murværk betegner murværk, som står med murstenene synlige uden puds eller anden overfladebehandling. En facade med blankt murværk bør repareres fremfor at blive pudset, vandskuret, filtset, malet eller på anden måde overfladebehandles. Blank mur ses oftest i røde mursten, sjældnere i gule mursten. Murstenene var oprindeligt frem til slutningen af 1800-tallet såkaldt håndstrøgne sten. Håndstrøgne sten har en lidt ujævn overflade og et særligt "blødt" udtryk. I en murflade giver håndstrøgne sten – som alle er en lille smule forskellige – et fint spil og et meget levende udseende.

Op mod 1900 begyndte teglværkerne at lave rent maskinfremstillede mursten. "Maskinsten" er meget mere præcise i formen og glattere i overfladen end de håndstrøgne sten – hvilket også ses i murfladerne, som bliver mere ensartede og jævne i udtrykket. Omtrent samtidigt blev den danske mursten udviklet til en standardstørrelse, som siden har dannet baggrund for modulering og systematik i byggeriet. Sten i andre formater ses dog stadig, f.eks. "flensborgstenen", som var meget udbredt i 1700- og 1800-tallet, og som har et slankere udseende.

Omkring 1915 kom modreaktionen på den historicistiske modestrømning med mere forenklet murværk i en mere traditionel stil. Bevægelsen Bedre Byggeskik spredte budskabet og oplyste om gode proportioner og den enkle stil. Der findes mange eksempler på godt, muret byggeri fra 1940'erne og 1950'erne, men stil- og formmæssigt er der sket en stadig større forenkling af murværket op gennem modernismen.

Forbandtet i murværket er betegnelsen for den rækkefølge, som henholdsvis murstenens langside (løber) og ende (kop eller binder) lægges i. Ved at vende f.eks. hver anden eller hver tredje med enden udad opnås konstruktiv sammenhæng mellem inder- og ydermur samt en god styrke mod særligt trykbelastning. Det kan gøres på forskellig vis: Munkeforbandt, krydsforbandt, halvstensforbandt mv.

Fuger i blank mur kan have mange udformninger. Den mest anvendte i dag er den let tilbagetrukne fuger eller en fuger i plan med stenene. I 1800-tallet kunne fugerne være fremhævede – altså stikke frem for murværket som de såkaldte hamborgfuger – eller have brændt en runding (konkav eller konveks) ind i fugen. Indimellem ses også på ældre bygninger vandrette fuger (lejefuger), der stikker frem, hvor de lodrette fuger (studs-fuger) er glatte i plan med stenene. Når det indimellem bliver nødvendigt at fuger om, kan det oprindelige facadeudtryk bevares ved at kopiere fugernes udformning. Det er desuden væsentligt ved reparation af fuger i blankt murværk at ramme den rigtige farve på mørtlen, ellers ses de nye fuger for tydeligt. Det kræver en dygtig murer at finde den rigtige sammensætning af mørtlen. Som udgangspunkt er det det såkaldte tilslag i mørtlen – sand eller grus – der giver fugen en varm, let gullig farvetone (kalk eller cement er hvid eller grå).

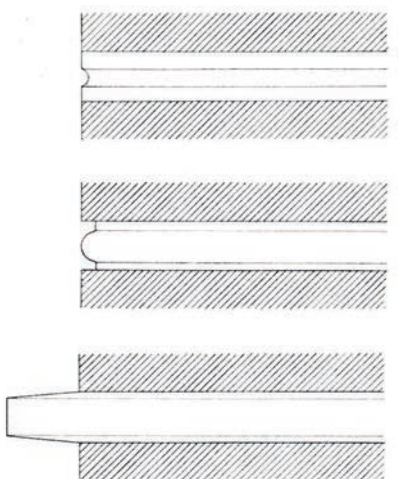

Forskellige typer af fuger i murværk: Fra oven ses huljernsfuger, halstaffuger og hamborgfuger.

På ældre huse er pudsede facader traditionelt udført i kalkmørtel eller hydraulisk kalkmørtel (en stærkere mørtel af både kulekalk og hydraulisk kalk samt tilslag af sand eller grus). En god grundregel er, at man altid skal benytte svage, nye materialer på svag, gammel bund. Facadepuds opbygges i flere lag med faldende kornstørrelse og aftagende styrke: Udkast, grovpuds og finpuds. Der afsluttes bedst med et lag hvidtekalk eller farvet kalk, som er diffusionsåben, det vil sige gennemtrængelig for



Kalket facademur (til venstre) og malet facademur (til højre).

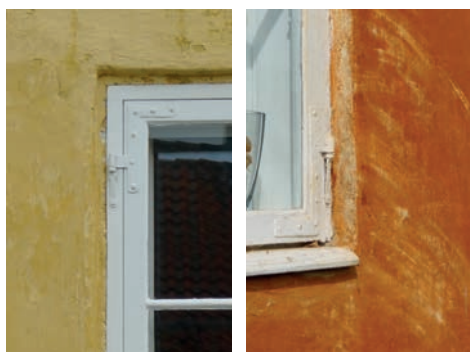

Kalk tilsat farvepigment - gul okker (til venstre) og jernvitriol (til højre).

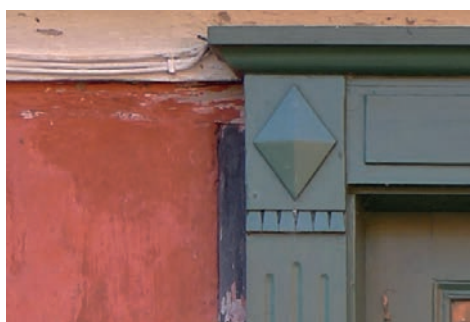

Kalk tilsat farvepigment - jernoxyd.

vanddamp, så f.eks. fugt inde fra huset kan afdampe gennem facaden. Vandskuring og sækkeskuring betegner overfladebehandlinger, hvor et enkelt lag, fugtig mørtel bearbejdes med en sten eller sæk efter påføringen. Der kan ligesom på puds afsluttes med et lag hvidtekalk eller farvet kalk. Mørtellaget er finkornet og laget er meget tyndere end puds, så murstenene anes gennem kalk- eller malerbehandlingen.

Pudsning eller skuring med indfarvet mørtel uden afsluttende kalkning kan være risikabelt på den måde, at huset kan ende med at få et "blakket" udseende på grund af forskellighederne i tykkelsen af underlaget. Man kan dog anvende indfarvet kalkpuds som underlag for en afsluttende kalkning i samme farve, så eventuelle skrammer i den kalkede overflade bliver mindre synlige.

### Kalk og maling

Ældre pudsede eller skurede huse (opført før 1930) bør kalkes af både tekniske og æstetiske grunde. Kalkningen kan være med hvidtekalk eller farvet kalk alt efter husets historik og ejerens ønsker. Krystallerne i kalken reflekterer lyset på en smuk og levende måde, og hvidtekalk opleves derfor mere hvid end andre overfladebehandlinger, ligesom farvet kalk altid kan kendes på det spil, der er i farven og overfladen.

Hvidtekalk består af brændt kalk, der tilføres vand, så det bliver til såkaldt læsket kalk, også kaldt luftkalk. Kalk til hvidtning skal helst have lagret i lang tid (kulekalk). Hvidtekalk kan tilsættes farvepigment, og der findes en bred vifte af smukke farver. I Korsør kalkedes der traditionelt i hvide eller gule farver (okker) mod gaden og muligvis rød (jernoxyd eller jernvitriol) mod gården og på udhuse, pakhuse mm.

Hvis f.eks. facadens puds ikke er egnet til kalkning, så kan silikat- og cementbaserede malingstyper anvendes. Udseendet bliver dog mere ensartet og "dødt" end med kalk, og den hvide farve kan blive hurtigere tilsmudset.

Silikatmaling blev udviklet i 1870'erne og findes i ren udgave bestående af flydende kaliumsilikat (vandglas) og mineralfarvestoffer, samt i udgaver med indhold af større eller mindre mængde plastbinder og harpiksprodukter. Silikatmaling trænger ind i underlaget og "forstener". De rene silikatmalinger efterlader en diffusionsåben overflade og er derfor at foretrække. Silikatmalingen er forholdsvis dyr, men på godt underlag meget holdbar.

Silikatmaling er ikke helt så diffusionsåben som kalk, men betydeligt mere end emulsionsmaling, olieemulsionsmaling samt alkyd-, plastik-, plast- eller akrylmaling. Disse malingstyper arbejder ikke godt sammen med ældre puds og murværk, da de er for stærke og damptætte. Det betyder, at fugt inde fra huset ikke kan trænge ud gennem facaden – hvilket kan medføre afskalning af malingen og i værste fald et dårligt indeklima.

Cementpulvermaling består af fint formalet cement, det vil sige brændt kalk og ler, tilsat fyldstoffer og pigment, som røres op med vand. Cementpulvermaling er udviklet til beton, men kan også anvendes på puds og murværk. Cementpulvermalingen hører dog mest til nyere, pudsede bygninger fra modernismen.















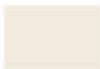











## Farver i Korsør

I forbindelse med den første lokalplan for Korsør bymidte, som blev udarbejdet i starten af 1980'erne, blev der lavet en skala for farvesætning af facaderne. Den oprindelige farveskala var delt i to: En såkaldt "normalserie" med farver til større murflader og lignende og en "effektserie" med farver til mindre bygningsdele, vinduer, døre mm.

Lokalplan 1184 viderefører de to serier som farveskala A og farveskala B - dog er farverne "oversat" til NCS-farvekoder. NCS står for "Natural Color System" og er en betegnelse for det farvesystem, der i dag er det mest udbredte, når det handler om at identificere farver og farvenuancer.

## FARVESKALA A

Til større murflader og lignende:











	NCS 0500-N	Hvid		NCS 0005-Y20R	Beige drap		NCS 4040-Y10R	(mellemtone)
	NCS 1002-Y	Grå (gullig)		NCS 1005-Y20R	Beige drap		NCS 2020-Y30R	Mørk okker udtonet med hvid
	NCS 1005-G80Y	Grå (gullig)		NCS 2010-Y20R	Beige drap		NCS 2060-Y20R	Kraftig lys okker
	NCS 2005-G80Y	Grå (gullig)		NCS 3010-Y20R	Beige drap		NCS 7010-Y10R	(mellemtone)
	NCS 3005-G80Y	Grå (gullig)		NCS 3020-Y10R	Dæmpet gul		NCS 8010-Y10R	(mellemtone)
	NCS 4005-G80Y	Grå (gullig)		NCS 3030-Y	Dæmpet gul		NCS 5020-Y30R	(mellemtone)
	NCS 6502-Y	Grå (gullig)		NCS 6020-G90Y	(mellemtone)		NCS 7020-Y10R	(mellemtone)
	NCS 2005-B80G	Blågrå		NCS 7010-G70Y	Oliven		NCS 4010-Y30R	Drap
	NCS 3005-B80G	Blågrå		NCS 2040-Y10R	Korngul		NCS 6010-Y30R	Tobaksbrun
	NCS 7005-B20G	Blågrå		NCS 3040-Y10R	(mellemtone)		NCS 6020-Y70R	Dodenkop

Kun til detaljer:

	NCS 7010-Y70R	Mørk brun		NCS 9500-N	Ren sort
---	---------------	-----------	---	------------	----------

## FARVESKALA B

Til mindre bygningsdele, vinduer, døre mm:

	NCS 0500-N	Hvid		NCS 6030-B30G	Mørk turkis
	NCS 9500-N	Ren sort		NCS 6020-B90G	Mellemgrøn
	NCS 2040-Y10R	Korngul		NCS 7020-B90G	Mørk kromgrøn
	NCS 4050-Y80R	Pompeiansk rød		NCS 8010-B90G	Vogngrøn
	NCS 6030-R10B	Mørk bordeauxrød	Til inventar som f.eks. lamper og bænke:		
	NCS 7020-B10G	Mørk blå		NCS 7030-R80B	"Korsør-blå"



Muret hovedgesims med tandsnitsprofilering.



Sålbænk af skiferplade.



Kraftig og markeret indfatning og sålbænk omkring vinduer er et typisk træk i historicismens facader, hvor man stræbte efter en større reliefvirkning.

### Gesimser og gesimsbånd

På murede huse danner en gesims typisk overgang mellem tag og facade. Gesimsen er ikke blot til pynt, da den løfter tagstenene frem og ud over facadens lodrette plan. På ældre huse er der – som med så mange andre arkitektoniske elementer – gjort en dyd ud af nødvendigheden: Hovedgesimsen er ofte den mest bearbejdede del af facaden.

Den mest enkle gesims udføres ved at trække hvert skifte øverst i murværket lidt frem for det underliggende. Det er en metode, som er brugt til alle tider – også i dag. I klassicismen i 1700- og 1800-tallet trækkes puds henover de udkragede led, og der profileres med stilmæssigt afsæt i antikken og renæssancen. Denne såkaldt trukne gesims udføres på både grundmur og bindingsværk, selvom et skråtstillet bræt (sugfjæl) kunne løse samme problematik på sidstnævnte.

I midten af 1800-tallet tilføjes konsoller, sparrenkopper, sav- eller tandsnit som led i eller under den profilerede gesims. I historicismens huse, hvor facader i blank mur er dominerende, kan gesimser være muret op med formsten. Den pudsede gesims vender tilbage op mod 1900, eventuelt suppleret med en frise, og i 1920'ernes Bedre Byggeskik-huse er gesims og frise ofte gerne hvidmalet i kontrast til de røde mursten i facaderne.

Ældre, murede huse i to eller flere etager har ofte en markering midt på facaden i form af et gennemgående gesimsbånd, også kaldet kordongesimsen. Kordongesimsen er placeret i højde med etageadskillelsen eller under 1. sals vinduer og er som regel enklere i udformningen end hovedgesimsen. På klassicismens huse er kordongesimsen ofte udført bare som glat puds. I historicismen blev kordongesimsen typisk muret op, f.eks. ved udkræning af sten på hver side af et pudset og malet bånd eller med et bånd af formsten, eventuelt glaserede. Kordongesimsen vokser derved i omfang – undertiden helt op i højde med underkant af vinduerne på 1. sal, så den samtidig fungerer som sålbænk.

### Sålbænke

Sålbænken er den skrå flade under den nederste karm på vinduer, som har til formål at lede regnvand væk fra vinduet og facaden. Sålbænke er oftest udeladt eller nedtonet i det ældste byggeri, f.eks. blot som slanke skiferplader. Er sålbænken muret, er det typisk som et udkraget skifte, der er lagt skråt (historisk aldrig som rulleskifte, som man nu om dage ofte ser). Stenen kan være glaseret, så den ikke suger vand. Støbte sålbænke af jern og senere cement kommer til i anden halvdel af 1800-tallet og males ofte i en farve, som afviger fra facaden, fordi facaden måske er kalket og kalk kan ikke binde på cement. Sålbænkene bliver mere fremhævet i slutningen af 1800-tallet, hvor historismen inspirerer til et kraftigere relief i facadeudtrykket.

### Sokler

De fleste murede bygninger, der er opført før 1910-1915, har en muret sokkel af hårdtbrændte mursten (ofte gemt bag malerbehandling), kampesten/marksten – eller en kombinationen af begge. Soklen kan indeholde salte, som udfældes, når fugten fordampes, og det resulterer ofte i skjolder og afskalninger. Der kan etableres en fugtstandsende membran i soklen, som mindsker tilgangen af grundfugt og nye salte nedefra – men de eksisterende fjernes ikke. Er der salte tilstede, vil soklens ma-





Murede og malede/kalkede sokler.



Sokkel i kampesten.

ling skulle af igen. Der er ingen mirakelkur, og soklen skal derfor vedligeholdes ofte. Sokkelbehandlingen skal være diffusionsåben, så fugten kan slippe ud. Ellers flyttes problemet blot højere op i ydermuren.

Til behandling af sokler kan hydraulisk mørtel og kalkfarver med fordel anvendes, da disse materialer i høj grad danner diffusionsåbne overflader – i modsætning til cementpuds og sokkelasfalt. Med mørtel og kalk kan man opbygge et slags ”offerlag”: Et lag sokkelpuds, som hugges af og genoppudses med jævne mellemrum. Man kan også udsætte en større renovering af soklen ved simpelthen at kalke den over hyppigere end resten af facaden.

Efter 1910-1915 støbes fundamenter til frosthøj dybde og afsluttes gerne med et lag asfaltpap, så grundfugten holdes nede. Sokler fra denne tid er som regel udført med cementpuds, som kan tåle sokkelasfalt og andre ”stærke”overfladebehandlinger.

### Udvendig facadeisolering

Udvendig isolering af facader kan være effektivt i forhold til at mindske varmetabet gennem ydermuren, og generelt er udvendig efterisolering en god løsning til gamle huse med massive ydermure, eller hvor hulmursisolering ikke kan lade sig gøre på grund af begrænset plads i hulmuren. Metoden bruges også på nyere huse med dårligt isolerede ydervægge opbygget af tegl, gasbeton eller beton.

I de fleste tilfælde vil udvendig facadeisolering betyde en voldsom forandring af husets udseende – f.eks. ved at skjule murværk eller stilmæssige detaljer – så de tekniske og praktiske fordele skal vejes op mod de arkitektoniske hensyn. Udvendig efterisolering anbefales derfor ikke til historiske huse.

### Lokalplan 1184

Bevaring (ombygning): § 8.2

Vinduer: § 8.19

### Vinduer

Fra 1700-tallet og frem til 1950'erne har det mest udbredte materiale til vinduer i beboelseshuse været træ. Støbejernsvinduer blev som hovedregel kun brugt i sekundære bygninger som stalde, udhuse, pakhuse og i større udgaver i værksteder, fabrikker og butikker.

Vinduers dimensionering, opdeling og detaljering har udviklet sig op gennem tiden som følge af skiftende stilmæssige idealer, mens materialer og udførelse i store træk har været uforandret frem til 1950'erne. Ny teknologi og industrialiseringen af byggeriet har i sidste halvdel af 1900-tallet medført nye materialer og nye konstruktionsmuligheder - der som altid viser sig i nye stilmæssige idealer, f.eks. modernismens arkitektur. Termoruder, aluminium og plastik er eksempler på materialer, som først er blevet udbredt i nyere tid, og som derfor virker fremmede i ældre huse.

Et oplukkeligt vindue består som regel af karm og en eller flere rammer. Karmen kan være delt lodret af en lodpost, og vandret af en tværpost. Rammerne er den oplukkelige del af vinduet, som bærer ruderne, og er er hængslet på karmen. Er hængslerne hjørnebåndshængsler, tjener de ikke kun til at hængsle vinduet på rumpestablet, som er sømmed ind i karmen, men også til at stabilisere rammekonstruktionen. Rammen kan være opdelt med sprosser, så der i rammen er flere ruder.



På ældre, traditionelt udførte vinduer er både sprosser, rammer, lodpost, tværpost og karm profilerede – ikke kun fordi det er slankt og elegant at se på, men også fordi profileringen skærer hjørnet af træet og spidser sprossen til, så lyset spredes bedre ind i rummet. Hvert profilled (de små buer og flader) har sin egen betegnelse: hulkehl, platte, staf osv. De forskellige vinduesbeslag – anverfere, stormjern, hængsler og stabler – har også forskellig udformning. Disse detaljer kan afsløre, hvilken stilperiode vinduet stammer fra. Der kan dog være flere perioder repræsenteret i samme vindue, da snedkerdele kan være udskiftet, men ikke nødvendigvis beslagene.

Vinduernes ruder er kittet i falsen med en skrå kant af linoliekit, ligesom træværket traditionelt har været malet med linoliemaling. Kit og maling følger sig fint til glasset, så regn og vind holdes ude. At kanten af kit er skrå bidrager til vinduernes elegante og slanke udtryk, som passer til den byggeskik og arkitektur, som kendetegner ældre huse.

Hvis der i et ældre hus findes gamle trævinduer med slanke rammer/sprosser og kitfals, bør disse bevares, eventuelt med udskiftning af dårlige dele, hvis der er råd i træet. Ofte er vinduerne lavet af gode materialer, som med den rette vedligeholdelse kan holde i flere hundrede år. Forsatsruder eller koblede rammer er løsninger, der både bevarer det gamle vindue og mindsker varmetabet gennem ruder og vindueskonstruktion. En god snedker kan udskifte dårlige dele ved at kopiere vinduets profilering og genanvende de gamle beslag.

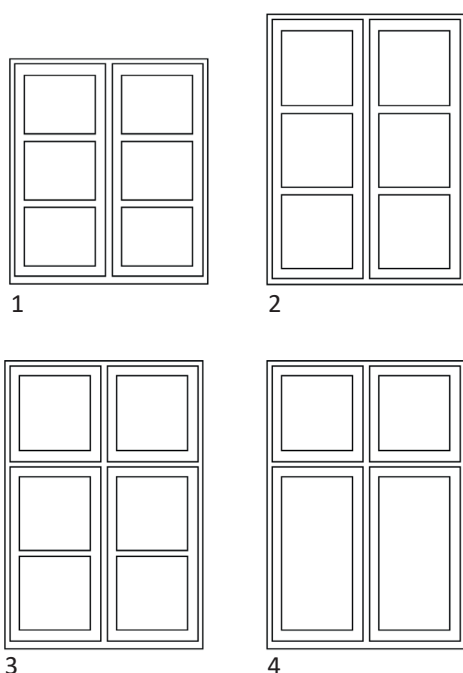

Forskellige vinduestyper: 1 og 2) Torrammet, trerudet vindue. 3) Firerammert, seksrudet korspostvindue. 4) Dannebrogsvindue.

### Vinduesopdeling

De forskellige historiske stilperioder har hver deres karakteristiske vinduestyper. Der er tale om hovedtyper, og i datering af vinduer skal man være opmærksom på flere forhold. Dels forekommer der mange variationer inden for de enkelte hovedtyper, dels kan man komme ud for, at nye stilretninger kommer senere ud i provinsen end i hovedstaden og de største byer.

Overordnet om vinduesopdeling: Har et vindue kun én ramme kaldes det et etfagsvindue. Er der en lodpost og dermed to rammer ved siden af hinanden, kaldes det et tofagsvindue – også selv der også er tværpost og overramme(r). Hvis vinduet kun er en karm med en rude i, altså uden ramme og ikke oplukkeligt, kaldes det et vindue med fast karm eller et fast vinduesparti.

Torrammet vindue: En karm opdelt af en lodpost, som har en ramme på hver side. Hver ramme kan være opdelt med en eller flere sprosser, både vandret og lodret. Det torrammede, trerudede vindue var det mest udbredte vindue op til 1900-tallets begyndelse.

Korspostvindue: En karm opdelt af en lodpost og en tværpost (tilsammen kaldet korspost) og med fire rammer, to større forneden og to mindre overrammer. I 1700-tallet havde de færreste råd til store ruder, så selv store vinduer havde små ruder, men det klassicistiske korspostvindue fra ca. 1800 og frem har én hel rude i overrammerne og to ruder i de nedre rammer delt midtvejs af en sprosse. Alle ruder er således lige store.



Dannebrogsvindue eller flagvindue: En yngre udgave af korspostvinduet, som er uden den sprosse, der inddeler underrammen i to ruder. Med de to små rammer/ruder foroven og to større forneden ligner vinduet et flag. Dannebrogsvinduer blev udbredt sammen med 1880'ernes og 1890'ernes historicisme og nationalromantik. I huse med murede stik over åbningerne kan vinduerne være med buet overkarm, og i nogle tilfælde følger rammernes øverste rammestykke også buen.

Palævinduer: I slutningen af 1800-tallet og starten af 1900-tallet (ca. 1890-1910), kiggede nationalromantikken igen tilbage i tiden, og de småsprossede vinduer kommer tilbage. Sprosserne er på dette tidspunkt ikke nødvendige af tekniske årsager, da man nu kan sagtens fremstille større ruder, men indgår som et af de udsmykningsmæssige virkemidler, som perioden er så rig på.

I historicisme og nationalromantik er variationen stor, da inspirationen ofte er en blanding af historiens mange stilarter. Men efter historicismens formmæssige løssluppenhed opstår et ønske om forenkling og der hentes inspiration i klassicismen – og stilartern nyklassicisme opstår. Nyklassicismen blev blandt andet båret frem af bevægelsen Bedre Byggeskik fra 1915, som også søger inspiration i gammel nordisk og dansk byggeskik. Også her får det småsprossede vindue igen en renæssance – eventuelt i kombinationer med store ruder. Under Bedre Byggeskik vinder også den hvide vinduesfarve frem. Før den tid var vinduerne i Danmark malet udvendigt i f.eks. brune, grønne, røde, grå og gule farver.

Trefagsvindue: En stor fast midterrude med et smallere vindue i hver side opdelt af et overvindue og et vindue nede. Ses i huse fra omkring 1900, også i tilknytning til Bedre Byggeskik-bevægelsen.

Funkisvindue: Udføres i stål med to eller flere ens, uopdelte rammer. "Funkis" er en anden betegnelse for funktionalismen, som vinder frem fra omkring 1930, og hvis udgangspunkt er det moderne industrisamfund og dets materialer og teknik. Der "renses ud" i formvariationen for vinduerne, hvilket betyder større rudeformater. De større glasarealer og nye typer af beslag til oplukkelige vinduer betyder, at der kan udvikles både vippe- og drejevinduer.



Torammet, seksrudet vindue. Alle ruder er lige store.



Klassicistiske korspostvinduer. De nederste rammer er opdelt med en smal sprosse, så alle ruder er lige store.



Dannebrogsvindue.



En variant af trefagsvindue, hvor alle tre fag er lige brede.

**Lokalplan 1184**

Bevaring (ombygning): § 8.2

Porte: § 8.17

Yderdøre: § 8.18

**Porte og yderdøre**

Hoveddøren og porten er måske de vigtigste elementer i facaden: Det er en slags husejerens visitkort, og de bygningsdele, man som beboer eller besøgende møder, når man går ind og ud. Derfor har døre og porte op gennem historien ofte været repræsentativt udsmykket. Både konstruktion og udsmykning kan fortælle om døren eller portens alder og brug. For ældre porte og døre er der to hovedtyper opbygget efter hvert sit konstruktionsprincip: Revleporte og revledøre samt fyldingsporte og fyldningsdøre.

Revleporte og -døre opbygges af lodrette planker eller brædder, der på bagsiden almindeligvis sammenholdes af to vandrette og en skrå planke – de såkaldte revler, som har givet konstruktionen sit navn. Revlerne kan være fældet en smule ind i forsiden planker eller brædder, så disse holdes endnu bedre sammen som en flade. Forsiden kan være udsmykket på forskellig vis, alt efter stilperioden. I portfløj eller dørblad kan der være udskårne vindueshuller med glasruder.

Fyldingsporte og -døre er opbygget som en rammekonstruktion. I rammetræets sider er en not, som fyldingerne monteres i, når døren eller portfløjen samles. I nogle tilfælde er fyldingerne lagt i en fals i rammen og derefter fastholdt med løse lister (kaldet kehlister). Fyldingerne er dog oftest udformet med skrå affasning (en frise), så den kan glide lidt i noten. Rammeinddelingen bestemmer størrelse og antal af fyldinger, der kan veksle mellem høje og lave. Nogle fyldinger har på midten en plan flade, kaldet spejlet. Bredden på fyldingernes skrå affasning, frisen, bestemmer spejlets størrelse.

Ved udskiftning af hoveddøre eller yderdøre mod gaden i ældre huse vil trædøre udført som fyldningsdøre, ofte være i overensstemmelse med husets arkitektur og byggestil. Ligeledes bør eventuelle sidepartier også udføres i træ. Glaspartier bør udføres som overvinduer eller som ruder monteret i fyldninger, dog kun i den øverste del af dør eller sideparti.



Porten i Algade 25, Kongegården.

**Porte**

En port er som regel sat i portrummets gadeside, men der kan også være port bagerst i portrummet mod gården. En port består oftest af to portfløje. De kan være store og uhåndterlige, og derfor kan den ene portfløj, eventuelt begge, være underdelt, så der også er en dør i "menneskestørrelse". Porten kan også være tredelt, så midterfaget fungerer selvstændigt som dør ved at være hængslet på et af de yderste fag. Portens øverste del kan være adskilt fra den nedre del, enten udført som fyldinger eller med ruder i, så portrummet får lys.

På gamle porte findes ofte en del smedjernesbeslag og -anordninger med hver deres funktion: Åbning af porten, fastholdelse af portfløjene, hængsling, aflåsning/sikring, portrigel mv. Ofte er der tale om store, kraftige beslag og kroge, som er svære at fremskaffe i dag. Det anbefales derfor at passe på og vedligeholde de eksisterende. Ved udskiftning af en gammel port med en ny kan beslag eventuelt overflyttes.

Udsmykning og dekorative detaljer på døre og porte kan variere meget, og er ofte præget af tidens fremherskende stildealer – kombineret med individuelle idéer fra arkitekten/bygmesteren og eventuelt ønsker fra husets ejer.



Revleporte med klassicistiske stiltræk kan f.eks. have samlingerne mellem plankerne på revleportens forside dækket med lister eller have søjlelignende udsmykning af overvinduet eller anslagslisten.

Revleporte med historicistiske stiltræk kan have drejede træknopper eller pyntesøm. Knopperne er uden praktisk funktion, og giver associationer til middelalder- og borgbyggeri. I historicismen kommer også en lidt mere fornem udgave af revleporten med beklædning af brædder, der er opsat i sildebensmønster uden på de lodrette planker. Dette kaldes en flammeret port, og var første gang almindelig i barokken omkring 1700.

Fyldingsporten bliver almindelig i midten af 1800-tallet. Opbygningen med fyldinger giver rig mulighed for variation, profiler og anden udsmykning, som kan afspejle stilperioden. Fyldingerne kan have skiftende størrelse, eventuelt kan de øverste være med glas, med frise og spejl eller med facet, som lave pyramideformede fyldinger.

Klassicistiske stiltræk er en regelmæssig inddeling af portfløjen med fyldinger i ens størrelse, søjlelignende anslagsliste (listen, der dækker hullet mellem de to portfløje), indfatninger udskåret med halvsøjler og akantuslignende afslutning opadtil (kapitæl).

Fyldningsporte med historicistiske stiltræk kan have facetformede fyldinger, eventuelt vekslede med fyldinger med spejl, og har generelt ofte ret lave fyldinger.

### Yderdøre

De to hovedtyper af yderdøre – revledøre og fyldningsdøre – er historisk blevet anvendt forskelligt: Fyldningsdøren er den pæne, repræsentative dør, som blev anvendt til hoveddøre, mens revledøren er mere enkel og blev anvendt til bagdøre og i udhuse.

Revledøre er hængslet på stabler og er derfor så godt som altid udadgående. Stablerne kan være monteret i en karm eller muret fast i murværket, så døren har anslag imod muren. Revledøre anvendt som bagdøre og i udhuse er oftest uden udsmykning. Anvendes revledøren mod gaden er den til gengæld næsten med sikkerhed udsmykket, beklædt (f.eks. flammeret) eller med et påsømmet rammeværk, så den ligner en fyldningsdør. Ved udskiftning af revledøre kan man eventuelt kopiere den gamle konstruktion og genanvende beslag.

Fyldningsdøre var oprindeligt oftest indadgående. Der kan være et over-



Porte i forskellige udformninger og med forskellig overfladebehandling.



Tofløjet fyldningsdør med overvindue.

vindue eller eventuelt en rude i den øverste fyldning, så entreen får lys (og så man kan se den ankommende). Fyldingsdøre er en- eller tofløjede. På tofløjede døre er den ene halvdel (dørbladet) ofte bredere end den anden, så der opnås tilstrækkelig bred åbning. Dørens symmetri opretholdes ved at sætte en ekstra, falsk anslagsliste (listen, der dækker hullet mellem de to fløje) på den brede, gående fløj. Grebet sættes mellem de to anslagslister. Ved udskiftning af en fyldningsdør med en ny (eventuelt en kopi af den gamle) bør dette princip fastholdes.

På fyldingsdøre kan både kanten af rammetræet og af spejlet kan være profileret, ligesom dørindfatningen kan være udsmykket, og på disse detaljer kan dørens stilperiode aflæses.

Klassicistiske døre kan have indfatningen udsmykket med slanke, indadgående buer (kanneleret), og slutklodser med facetudsmykning nederst. Der kan også være indfatninger, der er fint udkåret med halvsøjler og akantuslignende afslutning opadtil (kapitæl) under fordakningen, der skærmer af over døren. Anslagslisten kan være udformet som en halvsøjle (pilaster).

Fyldningsdøre med historicistiske stiltræk har smalle, lave facetfyldinger enten i alle fyldinger, eller vekslende med fyldinger med frise og spejl, eventuelt med s-formet profilering (karnis). Rundbuer og spidsbuer anvendes med inspiration fra romansk byggeri og gotik. Fra periodens sidste del, omkring 1900, stammer flere eksempler på døre opdelt i tre fag, enten som to sammenhængende og et stående fag eller som tre smalle, høje fyldinger, dog stadig med den symmetriske inddeling fastholdt. Nationalromantiske stiltræk i yderdøre kan være svungne udkæringer af rammetræ, anslagslister og snedkerdekorationer.

Stiltræk fra perioden med Bedre Byggeskik er småsprossede ruder i dørene og nyklassicistisk inspiration enten med anvendelse af kannelerede fyldinger og tandsnitsprofilering og/eller en regelmæssig placering af fyldingerne.

### Overfladebehandling af træværk

Udvendigt træ vil altid nedbrydes over tid, og set i det store perspektiv er den naturlige, biologiske nedbrydning en af de mest værdifulde egenskaber ved træ. Men som byggemateriale udgør denne egenskab et problem, ikke mindst i dansk klima. Der handler det i vedligeholdelsen om at få træværket til at holde så lang tid som muligt.

Udgangspunktet bør være, at der altid vælges de miljø- og energimæssigt mindst belastende materialer og løsninger, og at disse samtidig kvalitativt skal være de bedste. Den næste forudsætning for valg af materialer til overfladebehandling af udvendigt træ er, at de skal bevare det bagvedliggende træ længst muligt.

### Malingstyper

Før man påbegynder en malerbehandling af udvendigt træværk, skal man kende bunden, der skal males ovenpå: Hvilken malingstype er brugt før, er der alger eller mug, er træet blødt og trænger til konsolidering osv. Dernæst bør man undersøge, hvad der er tradition for i omgivelserne.



I de fleste tilfælde kan man male videre på de gamle lag. Skal der renses gammel maling af, anbefales det ikke at benytte vinkelsliber, andre pudsemaskiner eller afbrænding med varmpistol. Den maskinelle slibning kan medføre hulheder i træet, der er grimmere at se på end afskallet maling, og en varmpistol kan forårsage forkulning af træet.

På ældre huse – og særligt på fredede og bevaringsværdige bygninger – anbefales de traditionelle malematerialer og -metoder, som oprindeligt har været anvendt, da husene blev bygget. Desuden ældes og patineres disse materialer med karakter og skønhed. Ved et ældre hus er det bedste for træværket, at malingen er heldækkende. På grund af de store fugt- og temperaturpåvirkninger fra regn, sol, frost og sne i det danske klima stilles der desuden krav om en meget smidig og diffusionsåben maling, der har godt fast i bunden. Malingstypen må ikke hindre afgivelse af fugt, men gerne være olieholdig, så fugt udefra ikke trænger ind. Linoliemaling, linolietempera og træbjæres er eksempler på malingstyper, der opfylder disse krav, men der findes også andre malingstyper, som er egnet til overfladebehandling af træværk på ældre bygninger. De fleste af de traditionelle produkter er ret billige at anskaffe. Man kan i farvehandlen blive anbefalet andre, dyrere produkter, men en højere pris er dog ikke absolut lig med et bedre produkt.

Linolie og linoliemaling har været brugt i flere århundreder, patineres smukt og har præserverende egenskaber. Linolie trænger langt ind i træet. Det skal påføres i tynde, tynde lag – meget ulig moderne maling – med tørring imellem, så det ikke tørrer rynket op (eller i værste fald aldrig tørrer). Til at begynde med giver linolie blankhed, men når det er tørt og ældes, bliver fladen smuk mat. Der kan vedligeholdes med strygning med ren linolie uden farve. På den måde, kan der gå årtier før, der skal males igen. Både træ- og metalvinduer kan males med linoliemaling.

Hverken plast- og akrylmaling eller plastalkyd, vandig alkyd eller alkyd-



Fyldningsdøre i forskellige udformninger og med forskellig overfladebehandling.

akrylmaling egner sig til udendørs træ. Malingen arbejder ikke godt sammen med træets svingninger og ændringer som følge af fugt, temperatur og naturlig nedbrydning. Plast- og akrylmalinger bliver ved tykke lag, f.eks. efter gentagne behandlinger, ofte for tætte. Derved kan der ske en fugtphobning i træet under malingen, hvilket medfører råd og svamp, ligesom alkydoliemalingen har en kedelig tendens til at skalle af, når træet skiftevis optager og afgiver fugt. Alkyd- eller alkydoliemaling har siden starten af 1980'erne desuden haft strenge restriktioner på anvendelsen på grund af de mange opløsningsmidler.

Træbeskyttelsesprodukter (tyndtflydende terpentin/petroleum-bejdsler tilsat svampebekæmpelsesmidler) hører ikke til på ældre, udvendigt træ. Klar eller halvdækkende træbeskyttelse dækker ikke tilstrækkeligt for sollyset, hvilket medfører hurtigere nedbrydning af træværket. Heldækkende træbeskyttelse er i praksis det samme som plast- eller akrylmaling og opfører sig som disse. De dækkende, terpentinopløselige træbeskyttelser svarer i praksis til de arbejdsmiljøskadelige alkydoliemalinger fra 1950'erne og 60'erne.

### Lokalplan 1184

Hegn i skel mod vej: § 10.4

## Hegnsmure, stakitter og plankeværker

Afgrænsning af den private ejendom har i alle tider været vigtig. Både for at holde dyr og børn inde/ude, for at markere privatheden og for at skabe læ. Ordet "have" kommer af "haghi", som betød hegn, senere brugt i betydningen det indhegnede sted. Ordet "gård" kommer af "garth", som betød gærde, senere en plads med gærde eller hegn omkring.

Levende hegn afgrænser hovedsageligt haver på landet og består traditionelt af planter, som let kunne opformeres eller som selvsåede sig villigt, fordi ofte lange strækninger skulle hegnes ind (pil, poppel, og mirabelle, røn, tjørn eller syren). Hække hører til i de åbnere dele af byen og er den klippede udgave af det levende hegn. Plantevalget er imidlertid noget andet: Byens haver og villahaver fra omkring 1900 og frem har ofte hække omkring haven af avnbøg, almindelig bøg, tjørn og navr, senest liguster.

I købstædernes sluttede randbebyggelse giver afgrænsningen af ejendommen mod vejen for det meste sig selv. Hvor der er huller i husrækken eller foran bygninger med en særlig funktion (f.eks. stiftelser, skoler og officielle bygninger) findes ofte en hegnsmur, et fint stakit eller måske en klippet hæk langs gaden. Hegn i skel mod vej indgår på den måde visuelt i den bymæssige bebyggelse. Bagtil mod naboejendommens haver og baggårde og mellem have og gårdsplads har hegning været nødvendig. Her har plankeværker og tremmestakitter typisk dannet grænse.

### Hegnsmure

Murede hegn vil ofte være udført i teglsten, som kan stå som blank mur eller være overfladebehandlet på samme måde som ydermur/facade på ejendommens bygninger. Der kan være murpiller til bæring af låge eller port.

Før der mures, støbes et fundament. Hvis man vil være sikker på, at muren bliver stående, skal det være ned til frostfri dybde. Murens tykkelse er ofte i 1¼ sten (knap 30 cm) så det passer med, at en vingeteglsten ikke



*Rosenstræde: Pudset/malet hegnsmur med afdækning af vingeteglsten og med indgang til gård/have. Hegnsmuren opleves som en del af den sluttede randbebyggelse.*



har alt for stort udhæng, når den mures på som afdækning foroven. Muren kan også være med de øverste skifter udkragede. I så fald behøver muren kun være i en stens tykkelse (ca. 23 cm), ofte med indbyggede hel- eller 1½-stens piller. En hegnsmur kan være muret op med blændingsfelter, så der opstår relief i muren – og så der spares på stenene.

Ved afdækning med vingeteglsten lægges disse i mørtel og som regel med "nakken" ud mod gaden, så stenen har udhæng og afleder vand ind på egen grund.

### Stakitter og plankeværker

Et stakit er som regel lavet af træstave fastholdt på to vandrette løsholter mellem stolper af træ, cement eller metal. De lodrette stave og stolper kan være udformet på utallige måder, f.eks. have spidse eller afrundede toppe, ligesom stavene kan have udsmykningsudskæringer i siderne.



*Sylovsvej: Tremmestakit med spidsede toppe på stavene.*

Afstanden mellem stavene er typisk mindre end stavens bredde. Højden på et stakit er typisk mellem 70-120 cm. Lågen kan være særligt detaljerigt udformet (som ved hoveddøre).

Plankeværket er konstrueret som stakittet, men gerne højere. Beklædningen er ikke stave, men planker, der som regel sidder tæt sammen og eventuelt afsluttet med et smalt vandret bræt øverst, lagt med en smule fald, så vandet kan løbe af. Plankeværket har en tydelig forside og bagside; stolperne sættes på bagsiden og den glatte forside vendes mod nabo eller gade. Lågen kan igen være mere detaljerigt udført, men også blot konstrueres som en revledør, der hængsles på stolperne. Den øverste del af plankeværket kan være udsmykket ved gennembrydninger eller udskæringer.



*Kirkestræde: Plankeværk udført med beklædning "1 på 2".*

Ved fornyelse af et ældre stakit eller plankeværk, anbefales det blot at udskifte de dårlige dele eller kopiere stave/planker og stolper og at samle delene igen med de gamle, afrensede og rustbehandlede beslag. Oprindeligt stod stakitter og plankeværker aldrig uden overfladebehandling: De kunne være tjærede, men var ofte malede i farvemæssig samklang med husets øvrige træværk.