

SKÆLSKØR KOMMUNE



MAJ-JULI 1989

BEVARINGSVÆRDIER I AGERSØ BY.

REGISTRERING OG VEJLEDNING

BEVARINGSVÆRDIER I AGERSØ BY. REGISTRERING OG VEJLEDNING

INDHOLDSFORTEGNELSE:

Indledning	side	1
Landskab	-	3
Historie	-	5
Bystruktur	-	6
Diger og hække	-	7
Beplantning	-	9
Bebyggelse	-	11
Bygningsregistrant	-	19
Oversigtskort	-	20
Matrikeloversigt	-	21
Ordforklaring	-	85
Litteraturliste	-	87

Dette hæfte er udarbejdet af:
Skælskør kommune
Næstvedvej 15, 4230 Skælskør
Tlf. 58 16 44 44
Maj – juli 1989

INDLEDNING

Dette hæfte er udarbejdet i forsommeren 1989 som baggrundsmateriale for en bevarende lokalplan for Agersø by.

Agersø by er i såvel Region- som kommuneplan udpeget til lokalcenter for Agersø. Det betyder, at servicen skal søges bevaret, bl.a. ved at fremme en mindre bolig-, erhvervs- og serviceudbygning.

Landsbyen er endvidere udpeget til særlig bevaringsværdig landsby, ligesom en række andre mindre bysamfund i kommunen.

Det er hovedsigtet med denne registrant at give en detaljeret beskrivelse af de enkelte bygninger i byen

samt en vurdering af disse. Beskrivelserne følges op med gode råd og vejledninger om vedligeholdelse af husene.

Endvidere er der i hæftet lagt vægt på at registrere landsbyens betydningsfulde beplantning, stendiger m.v.

Det er ikke hensigten at lægge op til at bevare for bevaringens skyld. Den gamle landsby skal netop fortsat fungere. Beboerne, de erhvervsudøvende og turisterne skal have mulighed for at trives og opleve byens kvaliteter.

Agersø skal fastholdes som en levende by med respekt for de kulturhistoriske, arkitektoniske og miljømæssige kvaliteter.

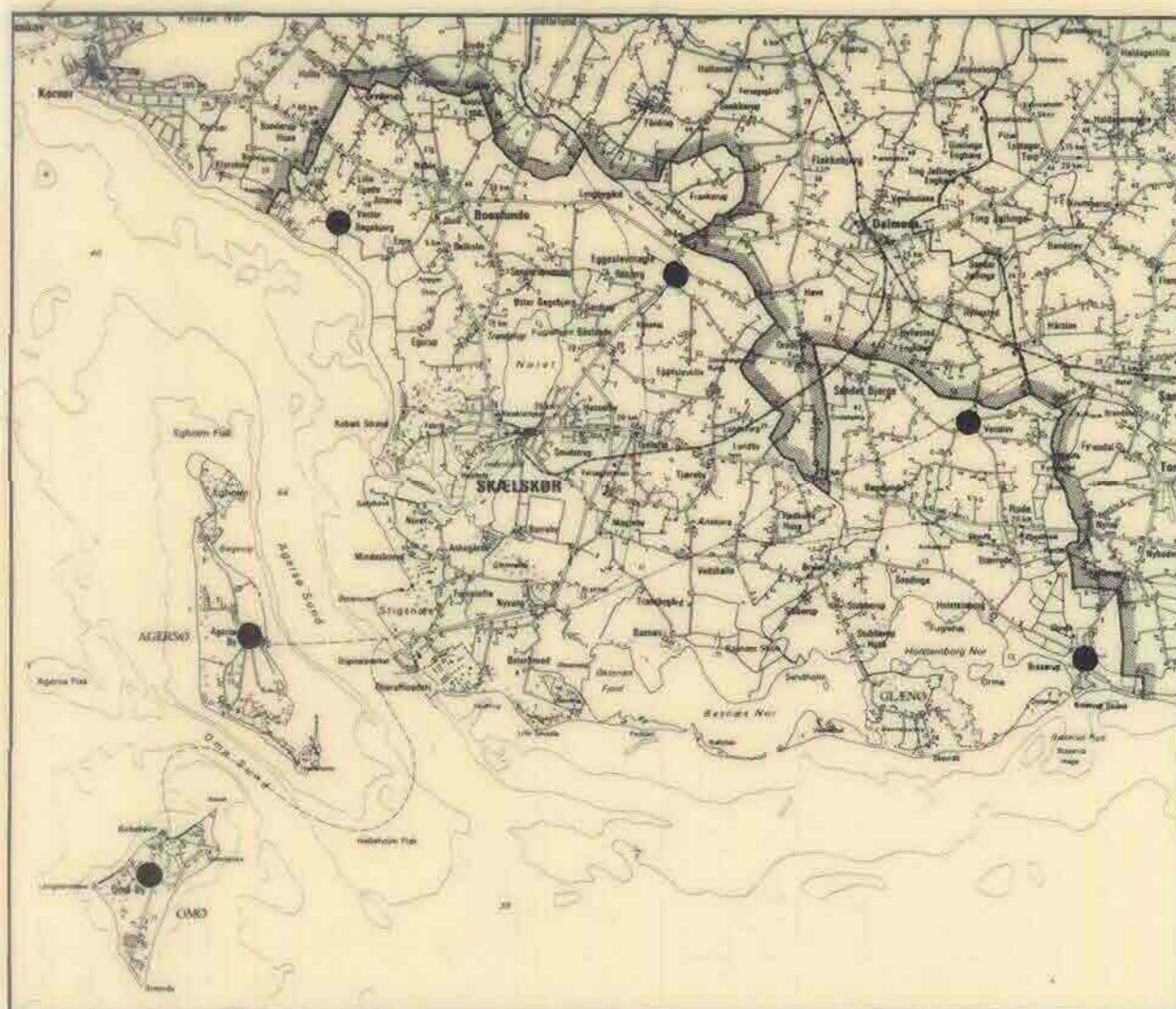

SÆRLIG BEVARINGSVÆRDIGE LANDSBYER

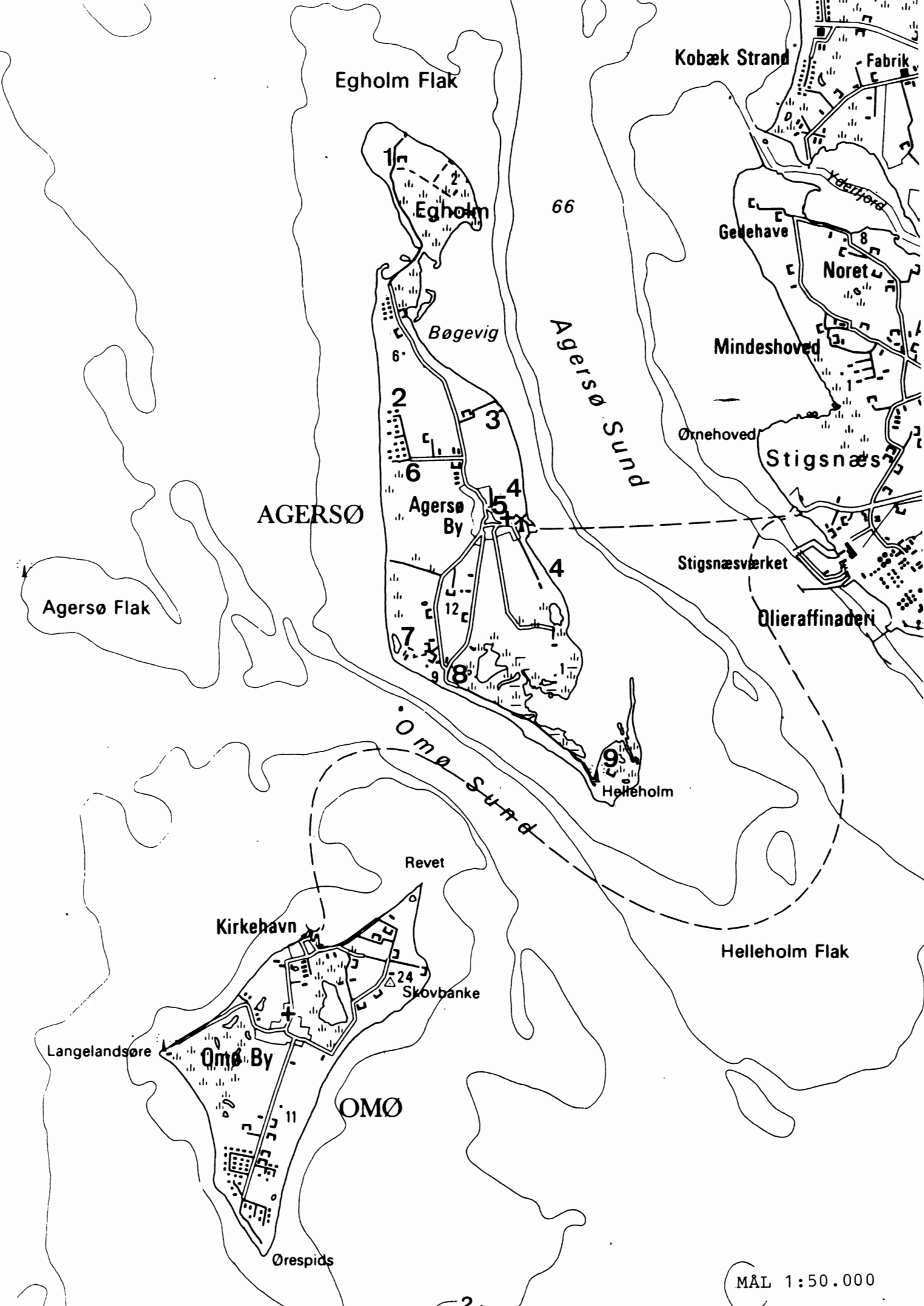

Egholm Flak

Kobæk Strand

Fabrik

1

Egholm

66

Gøllehave

8

Noret

Bøgevig

Agersø Sund

Mindeshoved

AGERSØ

2

3

Ørnehoved

Stignæs

Agersø By

4

Stignæsværket

Agersø Flak

6

4

Olieraffineri

Omø Sund

7

8

Hølleholm

Revet

Hølleholm Flak

Kirkehavn

Skovbanke

Langelandsøre

Omø By

OMØ

Ørespids

MÅL 1:50.000

0 1000 2000 m

2

LANDSKABSFORHOLD

Agersø er en 677 ha (med Egholm 771 ha) stor ø i Storebælt, adskilt fra Sjælland ved det ca. 40 m. dybe Agersø Sund og fra Omø ved det ligeledes meget dybe Omø Sund.

Øens jævne morænelandskab hæver sig kun indtil 12 m. over havet (Træbjerg). Øen er kendetegnet ved en lang næsten snorlige vestkyst, hvor fremspring er udslettet af bølgeslagene, mens læsiden mod Sjælland består af en slynget kystlinje med vige.

Øens landskab er idag domineret af dyrkede landbrugsarealer, hvor kun Snede skov og Storskov på Egholm er tilbage som egentlige skovpartier. Endvidere findes småmoser, engdrag m.v. og over Skagen mod Helleholm vokser lyngen.

På Agersø forekommer både frivillige fredninger og kendelsesfredninger:

FRIVILLIGE FREDNINGER

1. Gamle ege på Egholm.
2. Gamle ege i Snede skov.
3. Lundene
4. Kratbevoksning langs øens østkyst.
5. Kirkens nærmeste omgivelser.

KENDELSESFREDNINGER

6. Langdyssen ved Vesterrose (100 m.)
7. Stendysse (100 m.)
8. Batteriet fra 1807-14 (100 m.)
9. Bautasten på Helleholm (100 m.)

Endvidere findes en 100 m. strandbeskyttelseslinie hele øen rundt, kun afbrudt i selve Agersø by.

Når man ankommer til øen med færgen opleves kun en mindre del af landsbyens bebyggelse med havnen i forgrunden. Syd for havnen ligger en smuk grønning op foran den gamle restaurerede mølle og nord for havnen er et frit indblik til øens kirke.

Disse grønninger er af stor betydning for oplevelsen af landsbyen fra vand-siden, hvorfor de bør friholdes for bebyggelse, højere beplantning o.lign.

Udenfor disse nære bybillede hæver de dyrkede marker sig op fra strandbredden, og både mod nord og syd findes som nævnt under frivillige fredninger nogle fine kratbevoksninger langs kysten bestående af bl.a. hvidtjørn, hyld, ege m.v.

Ankomsten til Agersø bliver således en oplevelse af både et smukt landskab og et spændende bybillede.



HISTORIE

Agersø nævnes i Kong Valdemars Jordebog i 1231 under betegnelsen Akærø. Agersø var i kronens eje indtil 1666 og var indtil da mål for jagt-udflugter

Omkring 1703 skal den daværende ejer, Sigvard Friis Dverig, have opført "en liden lystgård", Agersøgård. I 1752 ombyggede etatsråd Johan Fr. Friis, Agersøgård og anlagde lindlealleen i haven og strandalleen af lind og el, som forbinder havn og by.

Den gamle landsby Agersø er af Frits Hastrup (F.H. Danske Landsbytyper, 1964) karakteriseret som en forteklyngeby. På kortet fra 1792 d.v.s. fra udskiftningstiden ses tydeligt byens opbygning med gadekær, firelængede gårde og slyngede vejforløb.

Udskiftningen af Agersø by blev som det fremgår af kortene fra 1893 og 1963 lavet som en stjerneudskiftning. D.v.s. at de fleste gårde blev liggende tæt samlet i landsbyen og fik deres jorde som "stråler" ud fra byen. Denne landbrugsstruktur findes stadigvæk den dag idag.

Selvom de enkelte ejendomme havde jord helt ind til bygningerne var det muligt for byens borgere at færdes rundt om byen. Som det anes på kortet fra 1893 var der nemlig en sti omkring byen kaldet Toftestien. Dele af stien findes stadig, og stien er i den gældende stifortegnelse optaget som offentlig sti.

Den gamle landsby har op gennem tiden undergået flere ændringer. Den oprindelige gadestruktur er i hovedtrækkende bevaret, men mellem gårdene er opført en del nye huse, ligesom byen er udbygget helt ned til havnen. Af byens tidligere 2 møller er kun den ene tilbage. Oplysninger om kirken og møllen findes i Bygningsregistranten bagerst.

Dette er kun et meget kortfattet historisk rids, udarbejdet på grundlag af ganske få kilder. Lokale beboere samt historisk interesserede kan fortælle meget mere om byens historie.

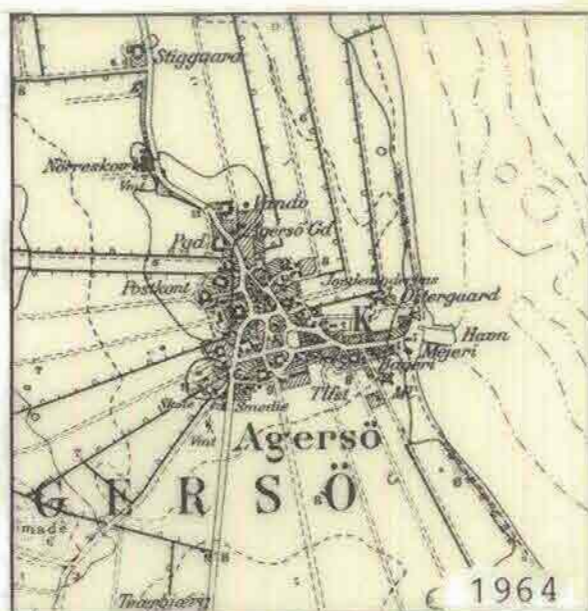
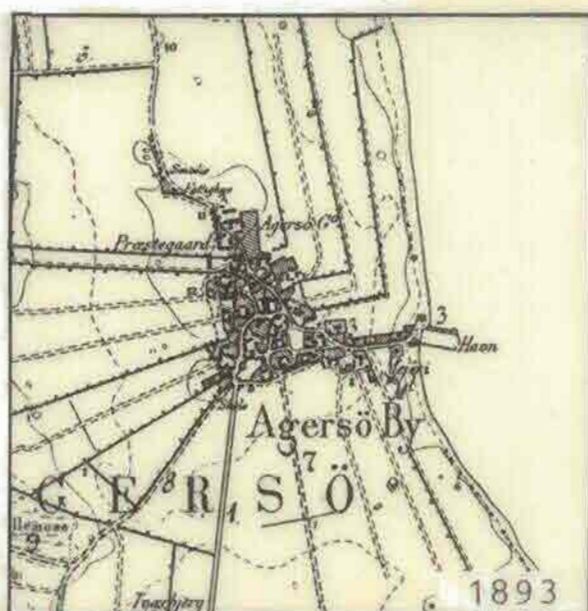
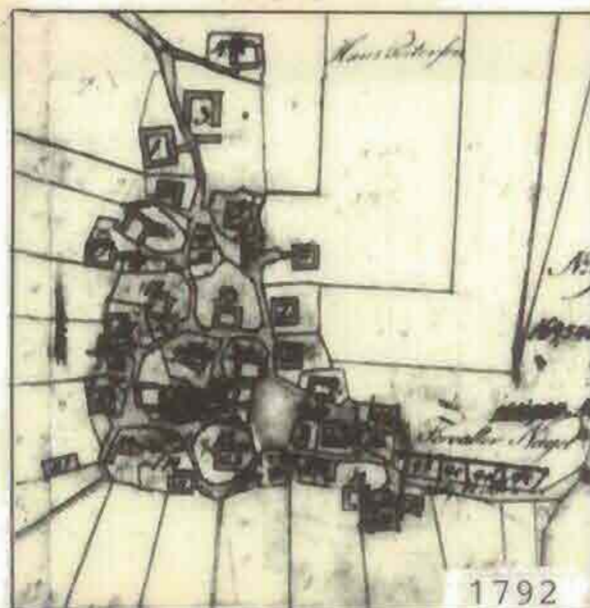

BYSTRUKTUR

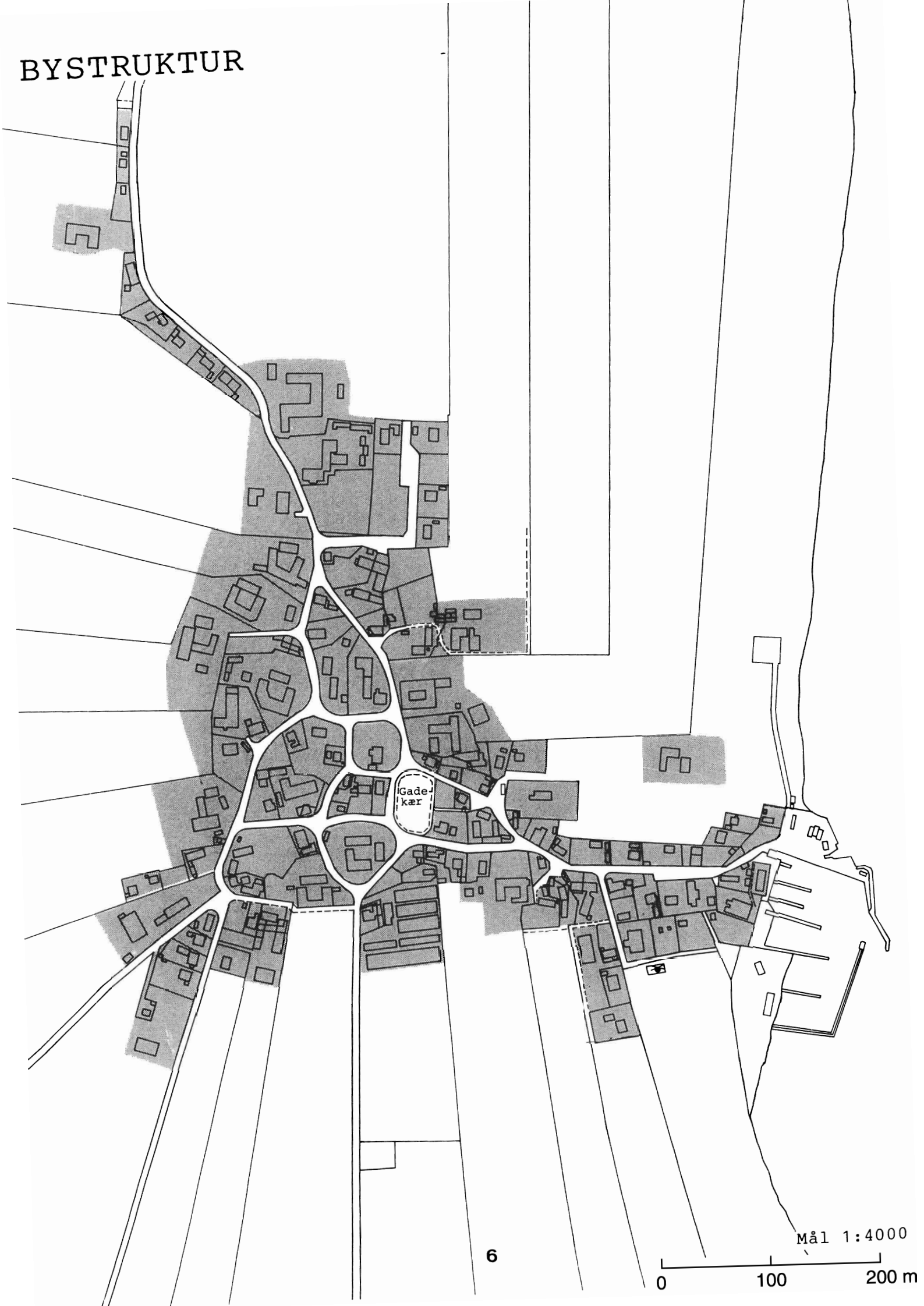

Gade-
kær

BYSTRUKTUR

Det karakteristiske for Agersø by er de snoede, smalle gadeforløb, der danner små "øer" med bebyggelse. Helt ned til en enkelt gård på en "ø" findes der. Der er ikke i byen fortøve eller anden opdeling mellem gående og kørende trafik. Det er derfor meget vigtigt at trafikhastigheden holdes nede i hele landsbyen, så både hønser, hunde, børn og ældre fortsat kan føle sig trygge.

De karakteristiske gadeforløb understreges yderligere af byens mange stendiger og hække. Der har været en fast tradition for at opbygge stengærd langs vejene og i skel, og der findes både meget gamle gærd og helt nye stendiger i meget varierede udførelser.





En lang række klippede hække er ligeledes med til at understrege bystrukturen.

Det er meget vigtigt, at værne om disse stengærd og hække, således at dette så betydningsfulde hovedtræk for Agersø by fastholdes og eventuelt udbygges.

Ved nye udstykninger o.lign. bør man være meget opmærksom på at fortsætte traditionen med de smalle snoede gader, der ikke ender blindt. Udstykningen ved Agersøgårdsvej viser tydeligt, hvor fremmed en almindelig parcelhusudstyknings virker i tilknytning til en landsby som Agersø.



BEVARINGSVÆRDIGE DIGER OG HÆKKE

	Hæk
	Stendige
	Stendige med hæk
	Kampestensmur el. mur af andet materiale

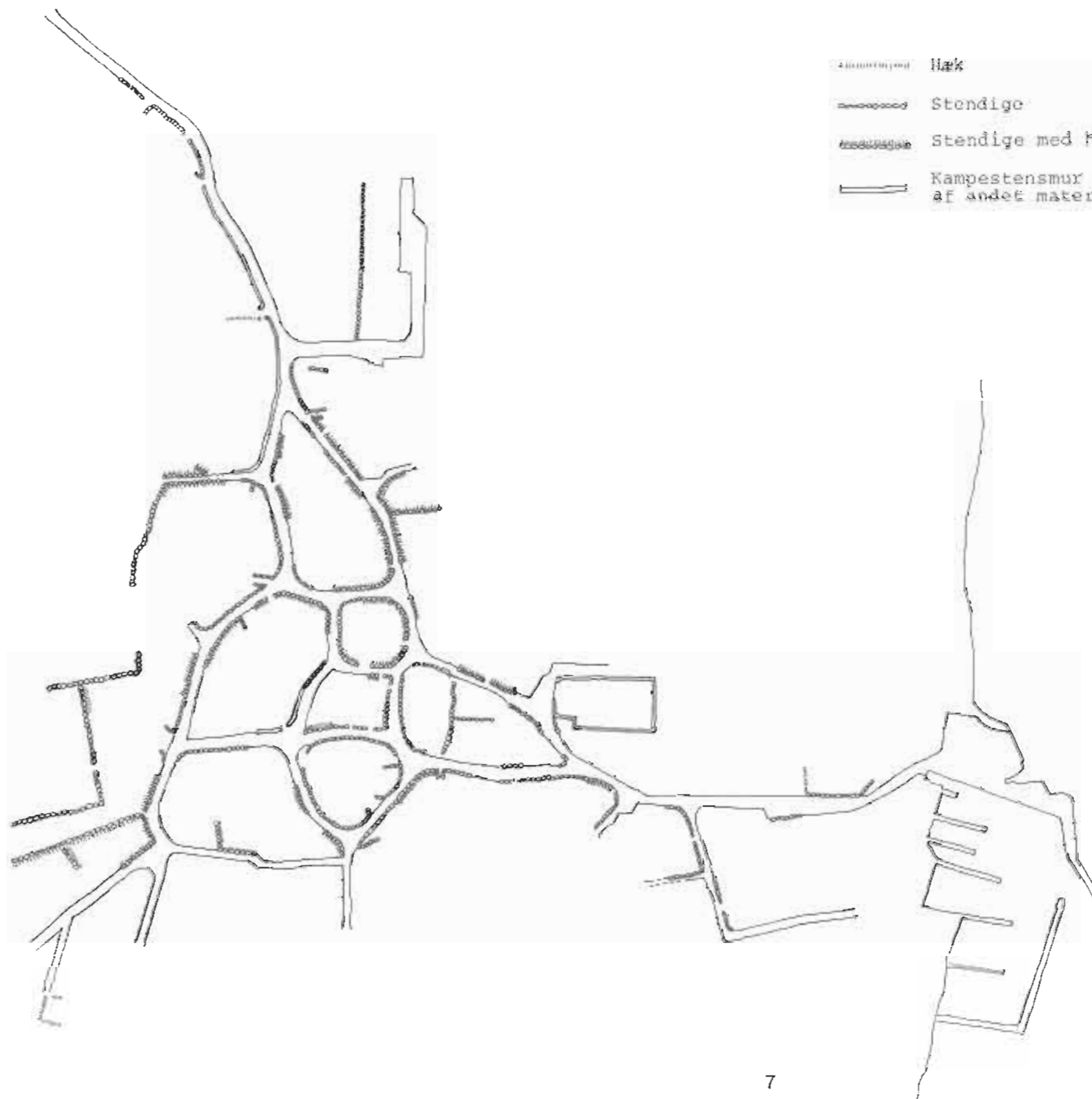



B E P L A N T N I N G

Landsbyen Agersø er kendetegnet ved en lang række værdifulde, store træer og nogle karakteristiske hegn.

Alt det "grønne" er stærkt medvirkende til at gøre landsbyens smalle snoede gadeforløb til en oplevelse.

Mest karakteristisk er selvfølgelig Strand Allé med de store elme og lindetræer. Dette er en allé, der i allerhøjeste grad må værnes om, således at Agersø stedse kan have dette kendetegn.

Ved Agersø Kro findes en anden allé af stor værdi. Ved senere kroudvidelser bør det tilstræbes at bevare de gamle træer.

På kortet på modstående side er indtegnet de træer og hegn, der har særlig betydning for bybilledet, og som derfor bør bevares eller i tilfælde af stormfald, sygdom o.lign. bør genplantes.

De mest forekommende træer i landsbyen er elm, ask, lind, men der ses bl.a. også valnød og kastanje. Hegnene er typisk hyl, syren, hassel o.lign.

Et karakteristisk træk, der bør fremhæves, er de mange gamle frugttræer, der netop da denne registrant blev udarbejdet, blomstrede i fuldt flor og var stærkt med til at give landsbyen ekstra charme.

Kun enkelte af disse frugttræer er indtegnet som bevaringsværdige på modstående kort, men i bygningsregistranten side 19 er for hver ejendom ud over de bevaringsværdige træer og hegn også indtegnet anden betydningsfuld beplantning, heriblandt frugttræer.

Men ikke overalt er beplantning af det gode. Det er nemlig også vigtigt at friholde åbne landskabskiler ind til landsbyen. De vigtigste indblik, der bør holdes fri både for bebyggelse og højere beplantning er området øst og nordøst for kirken samt området ved den gamle mølle. Netop disse frie arealer op til karakterfulde bygningsværker er med til at gøre ankomsten til Agersø til en oplevelse, ligesom udsigterne fra kirke og mølle er vigtige.







I forbindelse med oplevelsen af møllen kunne det ønskes, at der langs lystbådehavnens areal mod vest etableres et levende hegn bestående af f.eks. hvidtjorn, hyl, syren el.lign. som en slags "baggrund" for havnen. Hegnet bør etableres videre langs lossepladsen ud mod de fredede skrånbevoksninger mod syd. Langs lossepladsens nordskel bør ligeledes plantes et tæt, afskærmende hegn, således at lystbådehavnens arealer ikke skæmmes af pladsen.

Et andet, men meget vigtigt "grønt" sted i landsbyen er området omkring gadekæret.

Gadekæret er desværre idag et vandhul uden det naturlige liv, der kan være tilknyttet sådanne. Her er hverken frøer, insekter el. andet. Det store antal ænder, der holder til i kæret, er desværre stærkt medvirkende til den yderst ringe vandkvalitet, der ikke gør det muligt for smådyr og vandplanter at overleve.

Det kunne ønskes, at der blev lavet en oprensning af kæret og en nyetablering af bredder med varieret beplantning, således at gadekæret kunne blive en lille oase med spændende dyr og planter til glæde for både landsbyens beboere, turisterne og måske ikke mindst børnene. Plantning af nogle enkelte, store træer ved gadekæret ville endvidere kunne gøre det idag meget åbne gadekærsareal mere attraktivt.

BEPLANTNING

-  Hække
-  Bevaringsværdigt træ
-  Værdifulde hegn evt. med enkelte store træer
-  Frugttræer
-  Værdifulde brolægninger
-  Værdifulde åbne landskabsområder, som bør friholdes for bebyggelse og større beplantning

0 100 200 m

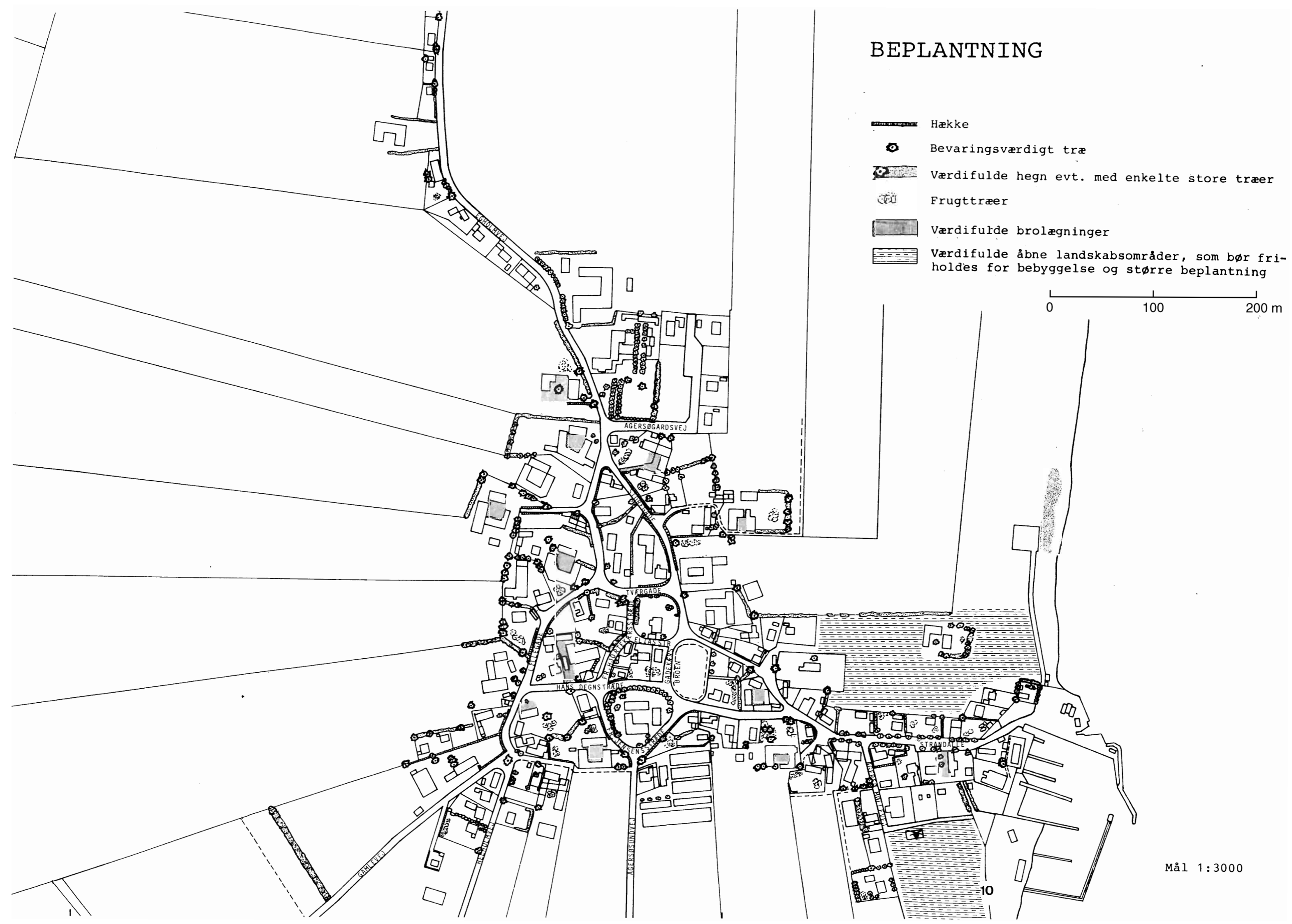

B E B Y G G E L S E

Det der gør landsbyen Agersø så charmerende er som sagt de snoede gadeforløb, de gamle stendiger og den megen beplantning, samt landsbyens placering tæt ved vandet.

Landsbyens bebyggelse er selvfølgelig også med til at give landsbyen dens særpræg, men der er ikke tale om huse af hel unik karakter.

Bebyggelsen er meget blandet.

Der er

- gamle firelængede gårde,
- små bindingsværkshuse,
- grundmurede bygninger fra forrige århundrede,
- dekorativt udsmykkede boliger fra begyndelsen af dette århundrede,
- muremesterhuse fra 40-erne og 50-erne,
- typiske parcelhuse fra 60-erne og
- nye parcelhuse fra 70-erne og 80-erne.

Husene har gennem årene endvidere gennemgået en række moderniseringer og ombygninger, hvilket har betydet en yderligere blanding af stilarterne.

Dog har byen stadig nogle kvaliteter, der er værd at bevare og bygge videre på.

I forbindelse med bygningsregistranten er lavet en vurdering af de enkelte huses betydning for landsbymiljøet.

På kortet side 84 er indtegnet de bevaringsværdige bygninger samt de bygninger der virker miljøforbedrende.

Det er vanskeligt at opstille nøjagtige retningslinier for istandsættelser af disse huse, da ændringer såsom ombygninger, vedligeholdelse, tilbygning og lign. alle skal bearbejdes i overensstemmelse med husenes oprindelige særpræg og byggeprincipper.

Der har dog i forbindelse med registreringen vist sig nogle fælles hovedtræk for en del af de ældre bygninger i landsbyen. Disse fællestræk for bebyggelse er gengivet i følgende vejledning.

V E J L E D N I N G / B E V A R I N G

Husenes hovedform: Længehuse med ikke for stor husdybde og ca. 45° sadeltag. En hovedform man bør tilstræbe at bevare både ved om- og nybygninger.

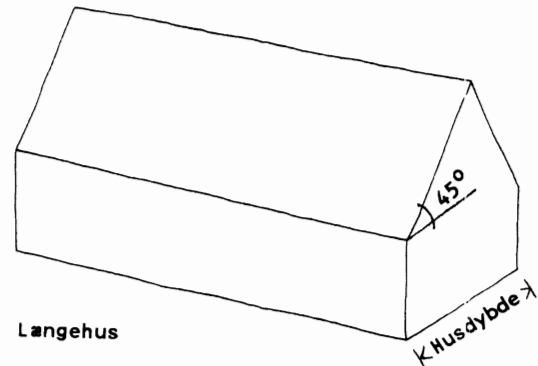

Længehus

FACADER:

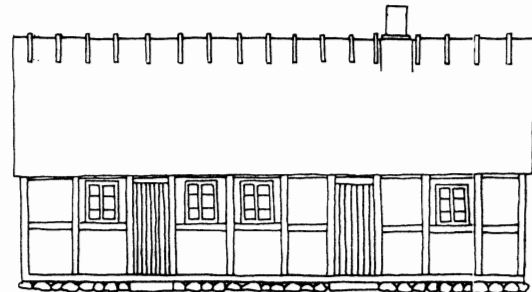

Bindingsværkshuse: Sorttjæret bindingsværk med hvide eller gule tavler, farver man bør videreføre. Det oprindelige sjællandske træk med overkalket bindingsværk ses desværre næsten ikke mere på Agersø.

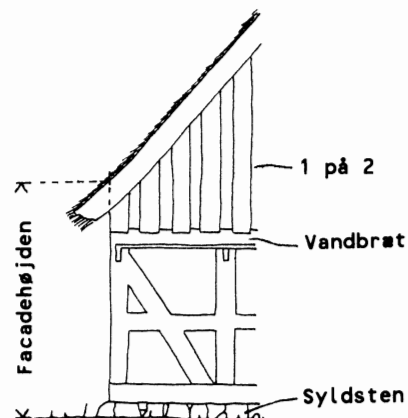

De lodrette gavle er som regel med lodret brædebeklædning 1 på 2, sorttjærede. Foruden et skråtstillet bræt - et vandbræt også kaldet sugfjæl - der viser vandet bort fra facaden. Det er vigtigt at bevare også sådanne smådetaljer.



Grundmurede huse: Kalkede eller malede facader i hvidt eller gult. Facaderne afsluttes ofte med fine gesimsbånd, typisk udkraget gesims, savsnitgesims eller tandsnitgesims (se ordforklaring side 85).

På end del huse især fra århundredeskiftet ses ofte dekorative elementer så som murblændinger, vinduesindfatninger, sålbænkgesimser, kvaderpuds m.v.

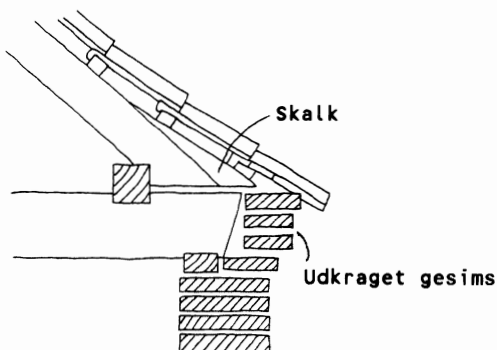

Det er meget væsentlig ved ombygninger at tage hensyn til sådanne gesimsbånd og andre stiltræk og i videst muligt omfang bevare dem, ligesom det er vigtigt at videreføre de karakteriske farver hvidt og gult.

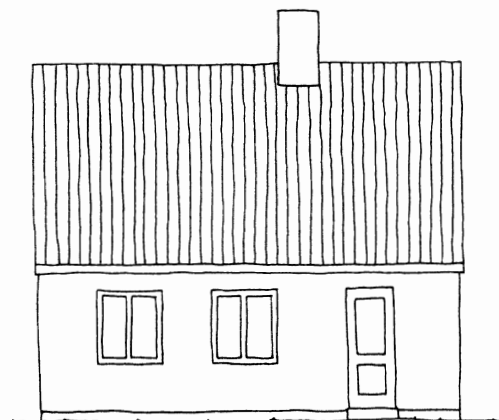

Hus fra 50'erne

De nyere muremesterhuse fra 40-erne og 50-erne er hovedsagligt kendetegnet med facader af røde mursten med udkraget gesims. Disse huse er af god kvalitet og falder pænt ind i landsbymiljøet. Nye rødstenshuse vil fint kunne indpasses i landsbyen.

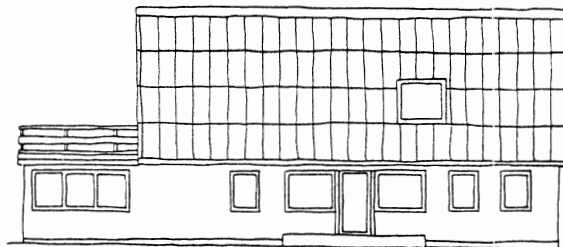

De nye parcelhuse fra 1960-erne og fremad har med deres store udhæng, ofte sorte eternittage og nye store vinduer vanskeligt ved at falde naturligt ind i landsbymiljøet. Disse huse kan naturligt placeres i ethvert parcelhuskvarter på fastlandet, men på Agersø virker de fremmede.

TAGE

Endnu findes en del stråtage med halm-mønding og kragtræer på de gamle bindingsværksbygninger. En del af de gamle firelængede gårde er helvalmede, nogle med grå eternitplader som afløsning for stråtaget. Et skift fra stråtag til fast tag kan udmærket tage hensyn til husets hovedform og dermed virke naturligt. Især småbølget grå eternit har vist sig at være et rimeligt alternativ til strå.

Helvalmet tag

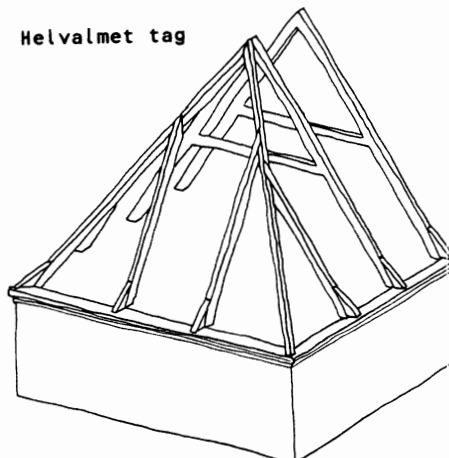

Halvvalmet tag

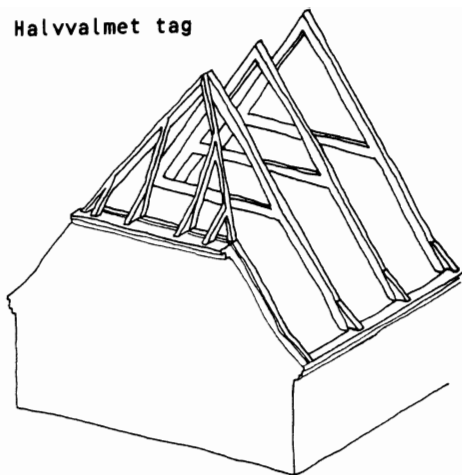

På de murede huse ses en lang række tagmaterialer. De oprindelige er røde vingetegl eller cementtagsten. På flere huse ses halvvalmet tag og gavlkviste.

Af nyere tagmaterialer er især anvendt eternitskifre og bølgeeternit.

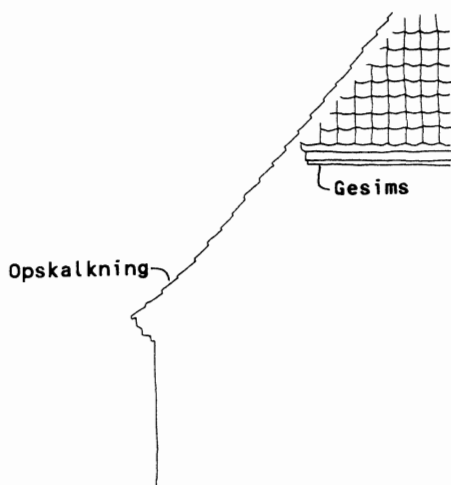

Muret gavl med gesims under halvvalm med tegl

Flere steder i byen er det lykkedes at oplægge bølgeeternit uden at ødelægge husenes hovedform f.eks. med store udhæng. Halvvalme, gesimsbånd m.v. kan udemærket bevares selv om man ønsker de nyere materialer, men selvfølgelig er mere småmodulerede tagdækninger så som vingetegl nemmere at tilpasse til de gamle huse.

Et typisk træk for næsten alle ældre huse i landsbyen er de opskalkede tage d.v.s. den svage bue forneden på tagene. Ved tagudskiftninger bør man bevare et sådant stiltræk.

Vingetegl er en smuk tagløsning. Tegl er et naturprodukt, som bevarer sin farve i modsætning til andre tagprodukter, der med tiden mister farven og derfor skal vedligeholdes med maling. Det er en ekstraomkostning, som man slipper for med tegltage. Dette sammenholdt med tegltages lange levetid gør dem til en billig tagløsning.

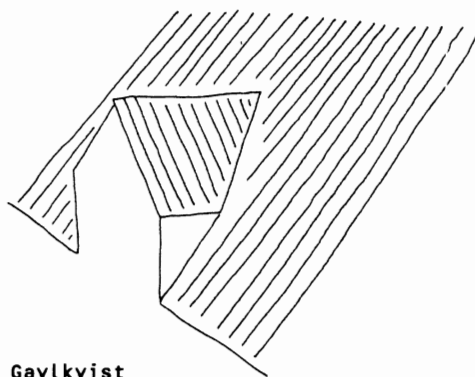

Gavlkvist

KVISTE

Agersø by er ikke kendetegnet ved ret mange kviste ud over de ovenfor nævnte gavlkviste. Dog er der i nyere tid opsat flere store taskekviste, som ikke forekommer naturlige på de gamle huse. Nedenstående kviste skal ses som et råd om, hvordan kviste til gamle huse kan udformes uden at virke for dominerende.

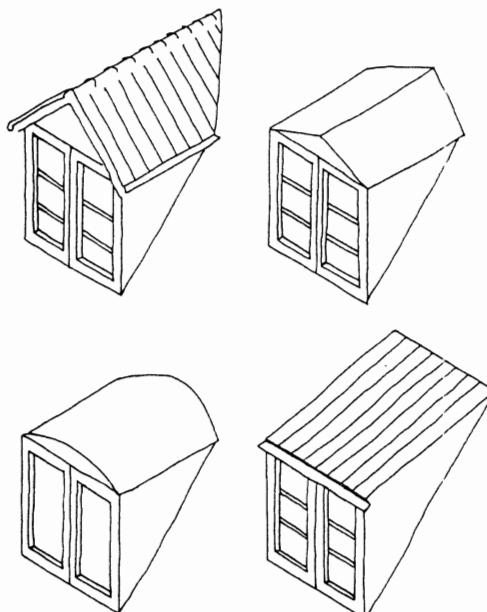

SKORSTENE

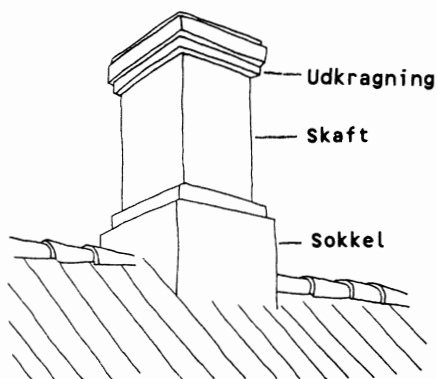

I landsbyen findes endnu en del gamle skorstenspiber med udkragning og sokkel. Desværre bliver disse karakteristiske skorstene ofte nedrevet eller udskiftet med en ny glat skorsten i forbindelse med ombygning o.lign.

Den traditionelle udformning er ikke blot smuk, men har også konstruktive fordele, idet soklen giver god tætning ved tagflader og udkragningen hindrer regnvand i at løbe ned af skaftet.

Skorstene bør om muligt anbringes i rygningen.

VINDUER

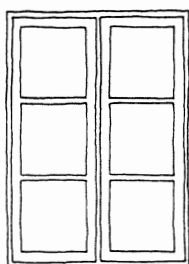

Torammede vinduer

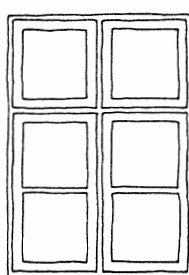
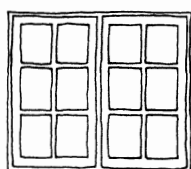

Dannebrogsvinduer

På Agersø findes et væld af forskellige vinduestyper, hvor også det nyeste - plastvinduet - er repræsenteret.

Der er dog visse typer, der går igen som de mest karakteristiske for de gamle huse, navnlig det torammede vindue med sprosser (evt. 12 ruder) og dannebrogsvinduet evt. med sprosse.

Vinduernes udformning er af afgørende betydning for en bygnings fremtoning. De indgår som et betydningsfuldt led i facadens arkitektur og i de bagved liggende rums helhed. Derfor er det så vigtigt at fastholde en udformning af vinduerne i en bygning, der svarer til husets oprindelige.

Skulle man ønske en forenkling af vinduesudformningen i forbindelse med istandsættelse kan dette ofte gøres uden at ødelægge hovedindtrykket.



Tegningen viser et eksempel herpå.

- A) Det oprindelige vindue.
- B) Et forenklet vindue, der ikke ødelægger facadens karakter.
- C) En vinduesændring, der helt ændret husets karakter.

Traditionelt har vinduerne på Agersø været oliemalet i hvid, rød, mørkgrøn eller gråblå. Endvidere er en del vinduer malet i 2 farver f.eks. brune karme og gullige rammer.

Mange nyere vinduer har fået brun træbeskyttelse. Disse vinduer fremstår helt anderledes i facaden end de oprindelige.

Ved senere overmalinger må det anbefales at anvende dækkende træbeskyttelse eller malinger i de traditionelle farver, for herved at give landsbyen noget af dens særpræg tilbage.

Plastvinduer er ikke velegnede til ældre bygninger.

DØRE

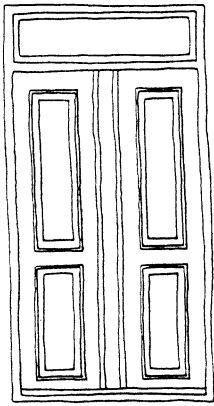

Tofløjet hoveddør
med overvindue

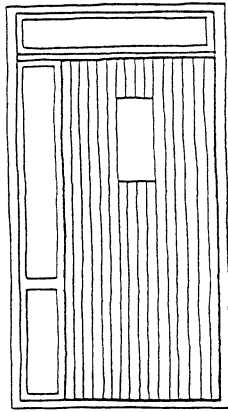

Uheldig dørudskiftning

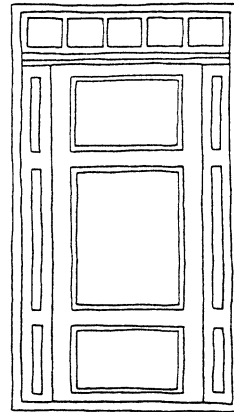

Enkeldør med tilsætninger

Hoveddøren er ofte et meget fint stykke snedkerarbejde, ikke sjældent med individuelle karaktertræk.

På Agersø er hovedparten af de oprindelige døre desværre udskiftet med nyere døre.

Der er ikke ved udskiftningerne taget særlige hensyn til hoveddørens oprindelige udseende, idet der ofte er isat f.eks. nye listedøre med råglasvinduer. De nye døre er oftest behandlet med brun træbeskyttelse.

Ønskes en 2-fløjet dør udskiftet med en enkeldør kan dette med nænsomhed gøres ved at supplere med tilsætningsstykker i begge sider. Historisk set er løsningen ikke rigtig, men helhedsindtrykket må betragtes som acceptabelt.

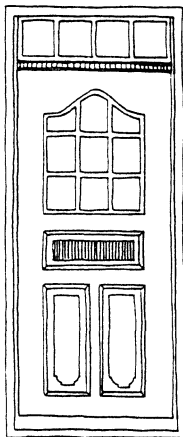
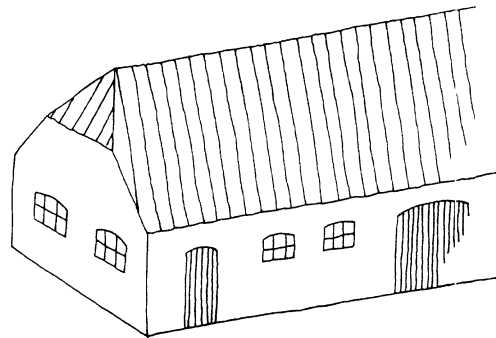

Fyldningsdør i
skønvirkestil

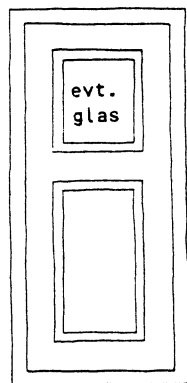

Enkel fyldningsdør

En ældre dør, der ses flere steder i byen, er en fyldningsdør med sprosevindue i skønvirkestil. En meget smuk dør, der kan passe i mange ældre huse.

Enklere fyldningsdøre malet i de traditionelle farver - hvid, grå, gråblå, rød, grøn el. lign. - kan ligeledes anvendes i en lang række af de ældre huse uden at virke fremmede.

Udhusene på Agersø har næsten alle stadig de traditionelle revledøre og -porte oftest malet i farverne røde, grønne eller sorttjærede. Sammen med de gamle staldvinduer giver disse enkle dørudformninger nogle smukke traditionelle udhusfacader - et træk der bør værnes om.

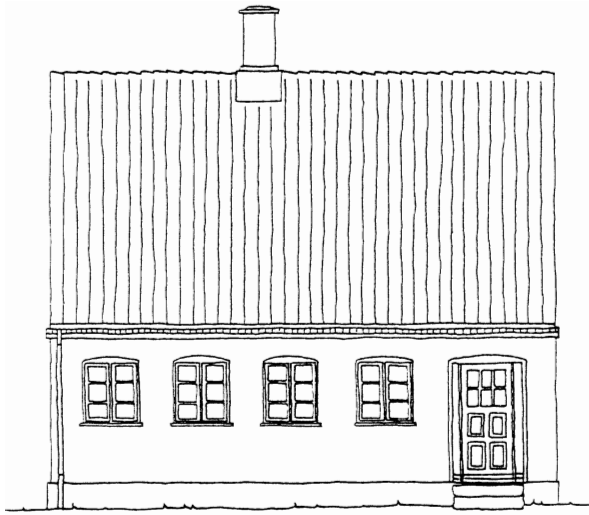

Traditionelt hus

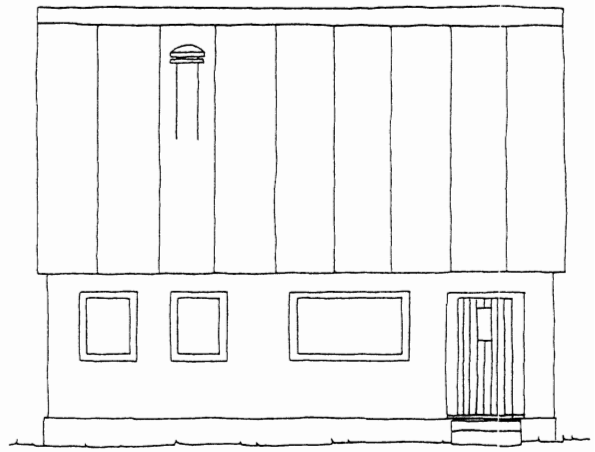

Uheldig ombygning

VEJLEDNING/NYBYGGERI

Med det formål at opnå harmoni mellem ny og gammel bebyggelse er følgende vejledning for ny bebyggelse udformet.

HOVEDFORM:

Nye huse i landsbyen bør opføres som længehuse med ikke for stor husdybde.

FACADER:

Facader bør opføres i røde, blødstrogne sten eller med vandskurede/pudsede overflader.

Ved overfladebehandling af facader bør fortrinsvis vælges farverne okkergul eller hvid. Det anbefales, at anvende overfladebehandlinger med karakter som kalk.

TAGE:

Nye bygninger bør dækkes med samme tagmaterialer som er karakteristiske for de ældre huse i byen, dog ikke stråtag.

Boliger bør dækkes med røde vingetegl eller røde betontagsten, mens landejendommernes udhusbygninger endvidere kan belægges med rødbrune eller lysegrå eternitplader.

Tagpap evt. på lister kan være en udmærket løsning til mange småbygninger, værksteder o.lign.

Ved muret byggeri bør udhæng på tagene begrænses, helst undlades. Murede gesimser er at foretrække.

SKORSTENE:

Nye skorstene bør placeres i rygningen og gives en overflade svarende til husets facade.

VINDUER OG DØRE:

Nye vinduer behøver ikke nødvendigvis udføres som sprossevinduer. To-rammede vinduer, helst i træ, vil i mange tilfælde virke som en naturlig tilpasning til de ældre huses opdelte vinduer. Mindre vinduer med bredere rammer kan også være en løsning.

Vinduesrammerne bør males med dækkende træbeskyttelse eller maling i overensstemmelse med de gamle traditioner og ikke teak-farvede eller andre træfarver.

Yderdøre kan udføres som enkle fyld-

ningsdøre eller plankedøre. Overfladebehandling som for vinduer.

UDHUSE OG GARAGER:

Ved opførelse af disse småbygninger bør man farve- og materialemæssigt tage udgangspunkt i de øvrige bygninger på ejendommen. Små træskure og vandskurede udhuse malet i traditionelle farver kan som regel indpasses i landsbybilledet.

Facadehøjden bør principielt reduceres mest muligt, så småhusene ikke bliver for fremtrædende i gadebilledet.

**EKSEMPLER PÅ NYE BOLIGER TILPASSET
DET GAMLE LANDSBYMILJØ.**

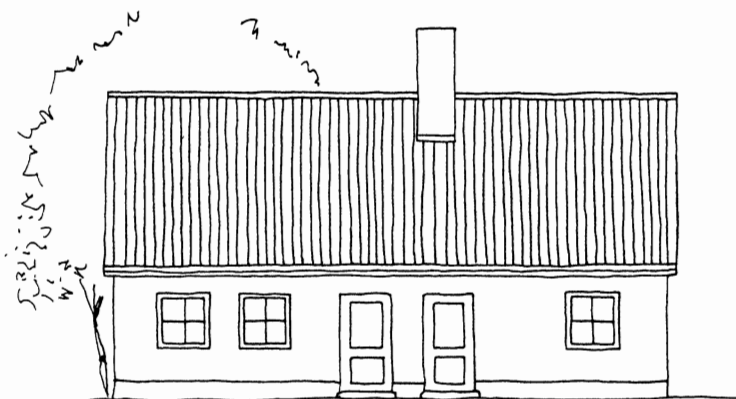

Hus med muret gesims og 2-rammede opdeltte vinduer.

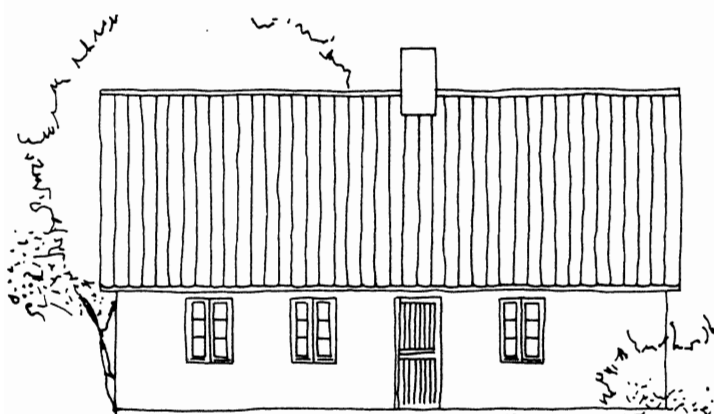
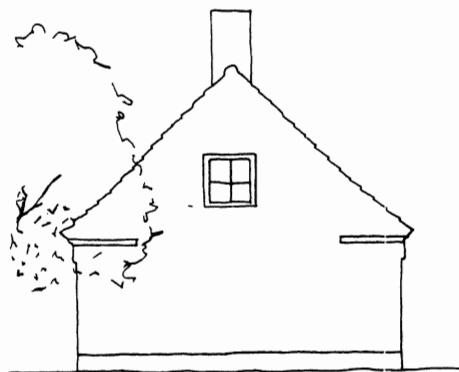

Landhus med mindre udhæng og trægavle.
Traditionelt opdeltte vinduer.

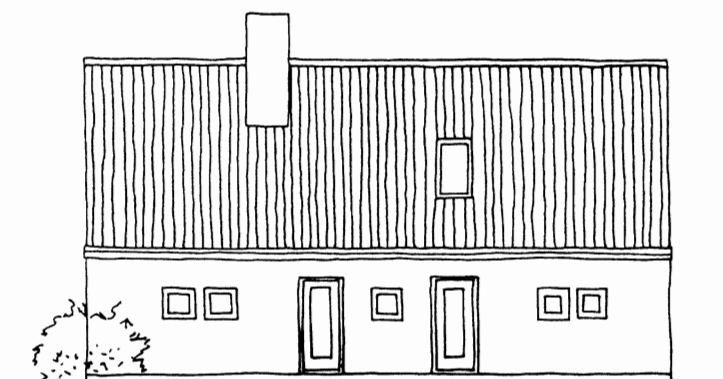

Bolig med et helt moderne udtryk,
dog i hovedformen tilpasset den ældre
landsby.



BYGNINGSREGISTRANT

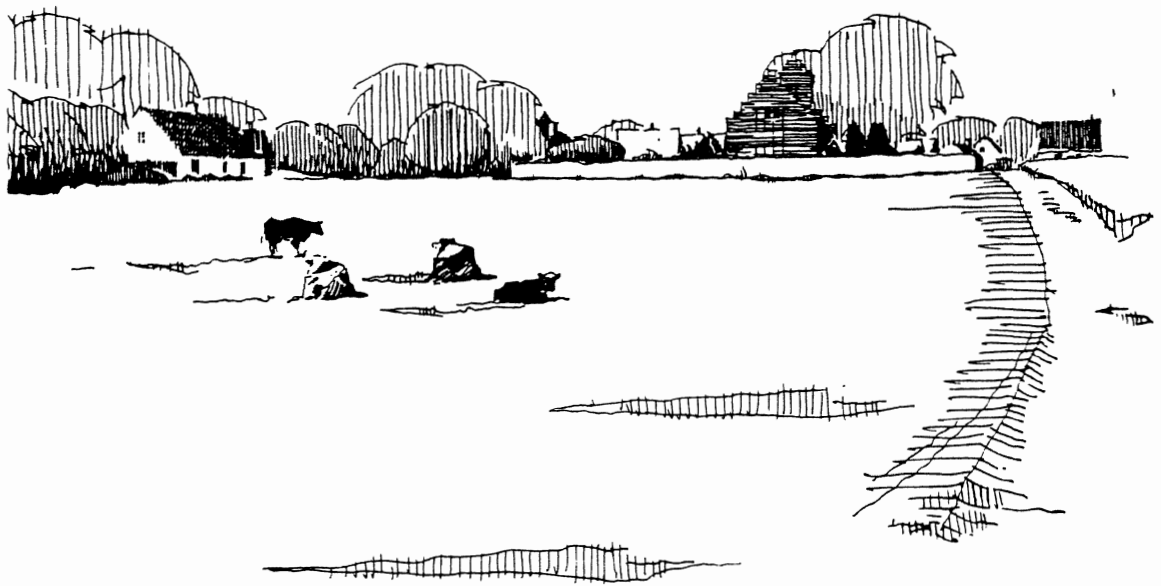

BYGNINGSREGISTRANT

På de følgende sider er landsbyens enkelte bygninger, nærmere beskrevet. Bygningerne er ordnet gadevis og efter husnumre. Forrest sidder oversigtskort.

For hvert hus bringes et foto samt oplysning om beliggenheden. Desuden er vist en lille beliggenhedsplan med angivelse af bebyggelsens udstrækning samt beplantninger af betydning.

Derpå følger en bygningsbeskrivelse med bemærkninger om husets udformning - kvaliteter og problemer. Bemærkningerne skal opfattes som en række gode råd om istandsættelse og ombygning, der er beregnet på bevaring af husenes oprindelige idé.

Det skal bemærkes, at registreringen alene er foretaget ved besigtigelse af husene udefra, samt at bedømmelse af husenes alder er skønnet med støtte af det foreliggende historiske materiale. Der er således ikke foretaget egentlige bygningshistoriske beskrivelser eller arkivalske undersøgelser.

I forbindelse med bygningsregistranten er lavet en vurdering af de enkelte huses betydning for landsbymiljøet.

På kortet side 84 er indtegnet de bevaringsværdige bygninger samt de bygninger der virker miljøforbedrende.

Efter bygningsregistranten findes på side 85 en ordforklaring d.v.s. en kommenteret liste over de vanskeligste tekniske udtryk og betegnelser, der er anvendt i bygningsbeskrivelserne. Desuden er anbragt en litteraturliste over anvendt kildemateriale, samt en henvisning til bogen om "Landhuset", der er velegnet som vejledning ved istandsættelse af ældre huse og gårde på landet.

Oversigt:

Oversigtskort		side	20
Matrikeloversigt		-	21
Kort over bebyggelsesværdier		-	84
Agersøgårdsvej	2 - 14	-	22
Agersø Møllevej	1 - 14	-	25
Agersøsundvej	1 - 4	-	28
Egholmvej	1 - 21	-	30
Elias Stræde	1 - 5	-	37
Fr.Hjortekærstræde	2 - 3	-	38
Fr. Jensensstræde	1 - 4	-	39
Gamlevej	1 - 6	-	41
Hans Degnsstræde	2 - 10	-	42
Helholmvej	1 - 14	-	46
Lillegade	1 - 17	-	52
Storegade	1 - 34	-	59
Strandallé	1 - 21	-	71
Tværgade	2	-	83
Ordforklaring		-	85
Litteraturliste		-	87

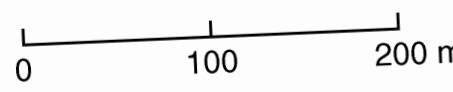

OVERSIGTSKORT
VEJNAVNE OG HUSNR.
MÅL 1:4000

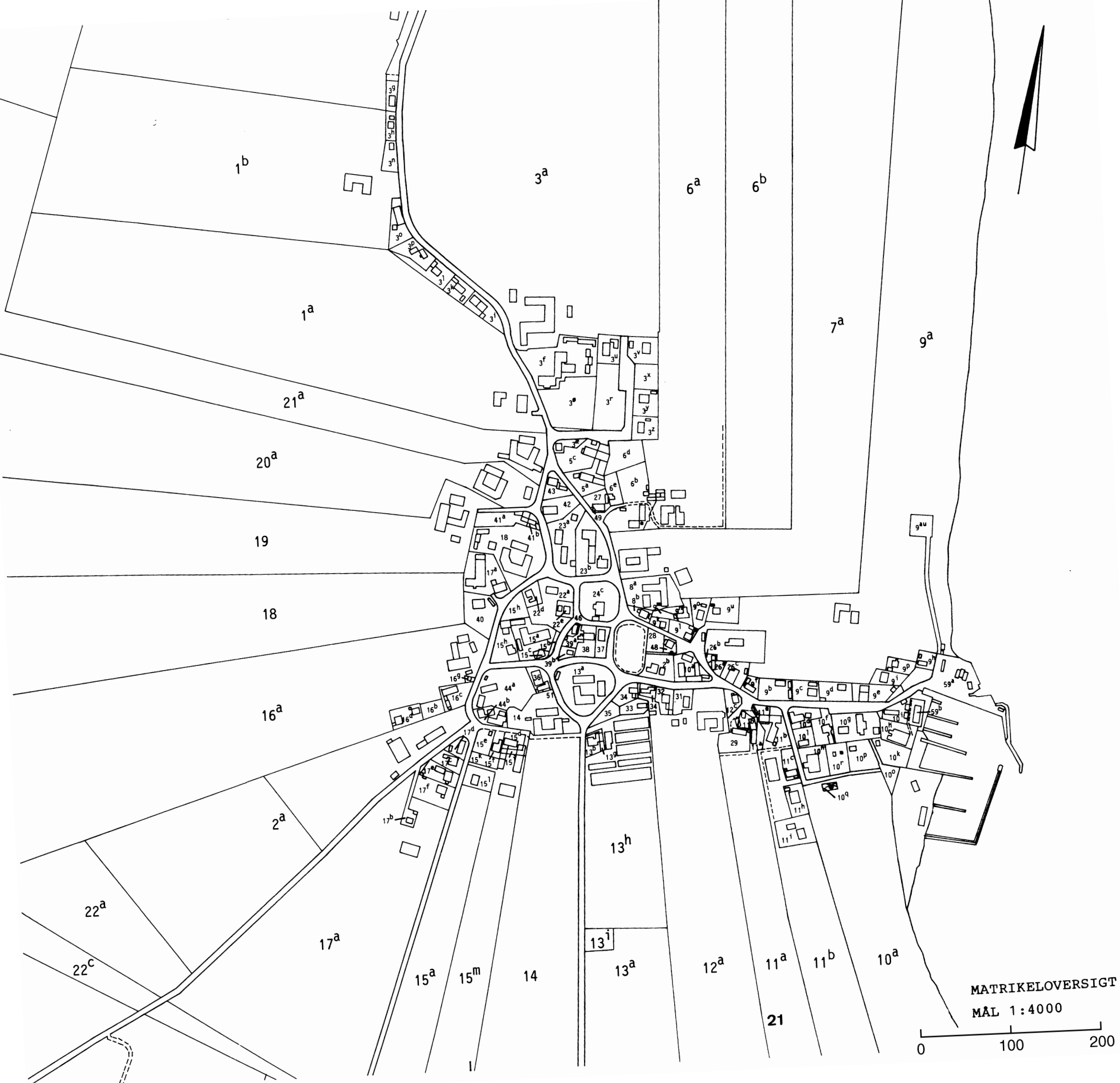

MATRIKELOVERSIGT
MÅL 1:4000

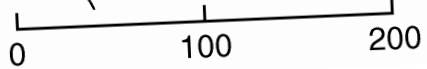

AGERSØGÅRDSVEJ 2, matr.nr. 3a.

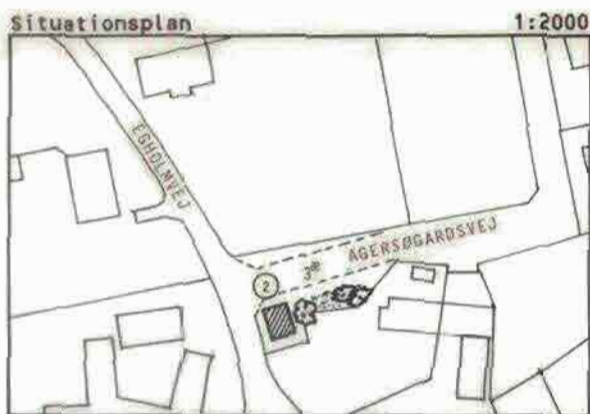

BYGNINGSBESKRIVELSE:

Brandstation opført år 1982.

Facader: Vandskurede, gule facader. Træbeklædning, 1 på 2 i gavle, grøn træbeskyttelse.

Tag: 45° sadeltag med sort eternit, stort udhæng.

Vinduer: Små rektangulære vinduer, brune.

Døre: Stor træport og -dør, behandlet med grøn træbeskyttelse.

BEMÆRKNINGER:

Et hus, der ved sin højde, udformning og materialevalg - sort eternittag, store udhæng m.v. - ikke er tilpasset landsbyens traditionelle byggeskik. Et typisk træk for de ældre bygninger er en fin detaljeret afslutning af taget mod facaden i form af et udkræget gesimsbånd el.lign. Brandstationens vandskurede, gule facader er i modsætning til taget et godt element i gadebilledet.

AGERSØGÅRDSVEJ 4, matr.nr. 5c.



BYGNINGSBESKRIVELSE:

Ældre beboelse opført ca. år 1900. Sammenbygget med nabobolig.

Facader: Gulmalet grundmur med hvid savsnitsgesims langs facaden og hvide gesimsbånd i gavl. Kæmpestenssokkel.

Tag: Ca. 50° sadeltag med cementtagsten. Eternit på tilbygning.

Skorsten: Stor skorsten i hjørnet af tilbygningen.

Vinduer: Nye, store vinduer behandlet med lys brun træbeskyttelse mod nord og rød mod syd.

Døre: Nyere dør.

BEMÆRKNINGER:

Et hus, der ved sin beliggenhed og sine fine gule facader med hvide bånd er af betydning for gadebilledet. Det kunne ønskes, at man ved senere vinduesudskiftninger gik tilbage til den oprindelige type. Pas endelig på gesimsen ved tagudskiftning.

BEVARINGSVÆRDIG.

AGERSØGÅRDSVEJ 7, matr.nr. 3u.



Situationsplan

1:2000

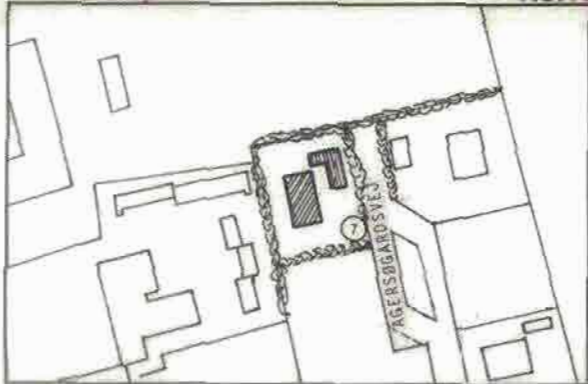

BYGNINGSBESKRIVELSE:

Parcelhus opført år 1986.

Facader: Røde, flammede mursten. Pudset sokkel.

Tag: 45° sadeltag med brun eternit, store udhæng.

Vinduer: Store vinduer behandlet med lys brun træbeskyttelse.

Døre: Indgangsdør med glas behandlet med lys brun træbeskyttelse.

BEMERKNINGER:

Et typisk parcelhus fra 1970-erne. Et hus, der vil passe fint i et parcelhuskvarter, men som virker noget fremmed for en landsby som Agersø by.

AGERSØGÅRDSVEJ 8, matr.nr. 3z.



Situationsplan

1:2000

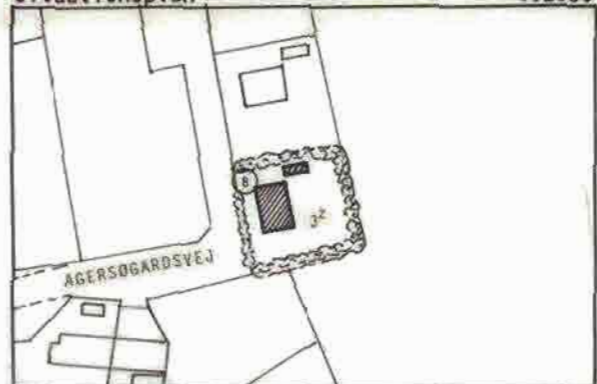

BYGNINGSBESKRIVELSE:

Parcelhus opført år 1983.

Facader: Røde, flammede mursten. Pudset sokkel.

Tag: 45° sadeltag med sort eternit, store udhæng.

Vinduer: Store vinduer med metalkant, behandlet med brun træbeskyttelse.

Døre: Døre med h.h.v. glas og råglas. Brun træbeskyttelse.

BEMERKNINGER:

Et tidstypisk parcelhus, der på naturlig måde kunne placeres i ethvert parcelhuskvarter. Der er ikke ved udformning af huset taget udgangspunkt i nogle af de kvaliteter, netop Agersø by's bygningsmasse indeholder.

AGERSØGÅRDSVEJ 10, matr.nr. 3y.

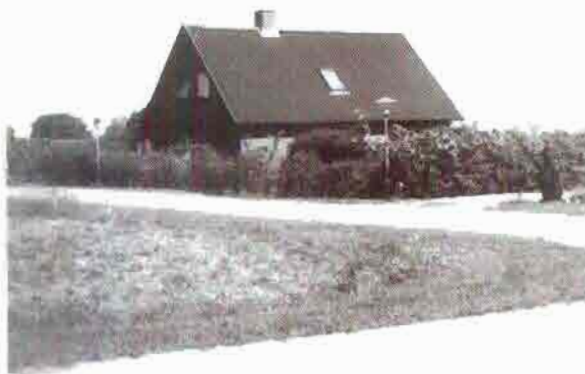

Situationsplan

1:2000

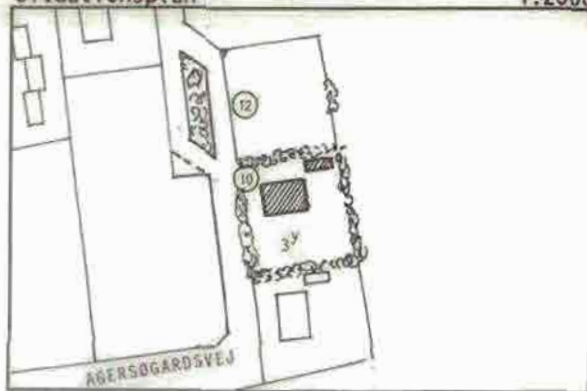

BYGNINGSBESKRIVELSE:

Parcelhus opført år 1982.

Facader: Rødlige flammede mursten. Pudset sokkel.

Tag: 45° sadeltag med sort eternit, store udhæng.

Skorsten: Samme sten som facaderne.

Vinduer: Store vinduer med brunlig træbeskyttelse.

Døre: Dør med glas, brunlig træbeskyttelse.

BEMÆRKNINGER:

Et typisk parcelhus. Dette hus adskiller sig fra de øvrige huse i udstykningen ved at vende gavlen mod gaden. Den eneste lille variation i den meget stereotype parcelhusudstyknig. Udstykningen har ikke det liv, den øvrige landsby kan fremvise.

AGERSØGÅRDSVEJ 14, matr.nr. 3v.



Situationsplan

1:2000

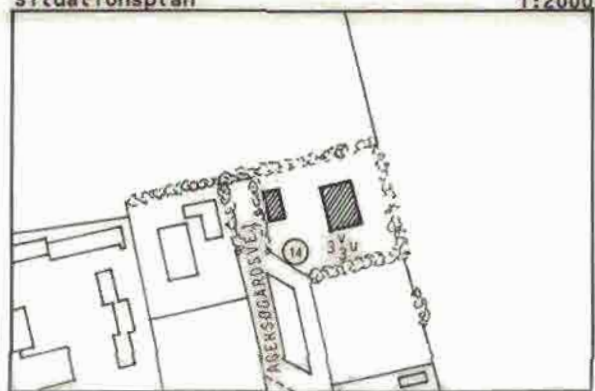

BYGNINGSBESKRIVELSE:

Parcelhus opført år 1980.

Facader: Røde, flammede mursten. Pudset sokkel.

Tag: 45° sadeltag med sort eternit. Store udhæng.

Vinduer: Store vinduer behandlet med brun træbeskyttelse.

Døre: Dør med glas samt 2-fløjet fransk altandør i gavl mod syd, brune.

BEMÆRKNINGER:

Et typisk parcelhus fra 1970-erne. Et hus, der som de øvrige parcelhuse i udstykningen ikke tilfører landsbyen særlige kvaliteter.



Situationsplan 1:2000

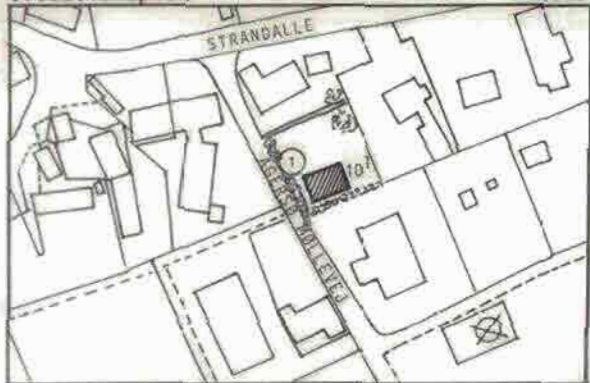

BYGNINGSBESKRIVELSE:

Bolig opført år 1950.

Facader: Rød, blank mur afsluttet med udkraget gesims. Murblanding med navnet "Ø80". Pudset sokkel.

Tag: 45° sadeltag med cementtagsten.

Skorsten: Rød, blank mur med betonafdækning.

Vinduer: 2-råmmede, hvidmalede.

Døre: Fyldningsdør med glas og sprosser, hvidmalet.

BEMÆRKNINGER:

Et tidstypisk hus fra 50-erne i gode materialer og med de oprindelige vinduer. En meget fin hoveddør pryder huset. Ved udskiftning af cementtaget kunne ønskes tegltag.

MILJØFORBEDRENDE.



Situationsplan 1:2000

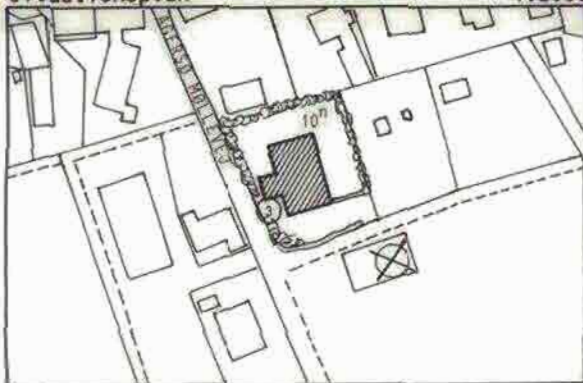

BYGNINGSBESKRIVELSE:

Enfamiliehus opført 1962.

Facader: Rød, blank mur, pudset sokkel.

Tag: 20° sadeltag med eternitkifer. Store udhæng, hvidmalede.

Skorsten: Rød, blank mur.

Vinduer: Nye, store vinduer behandlet med brun træbeskyttelse.

Døre: Dør med blyndfattet sidevindue, dør med råglas samt trædør alle behandlet med brun træbeskyttelse.

BEMÆRKNINGER:

Et hus, der ikke har den store betydning for gadebilledet. Huset er typisk for sin tid, men adskiller sig en del fra de traditionelle landsbyhuse.

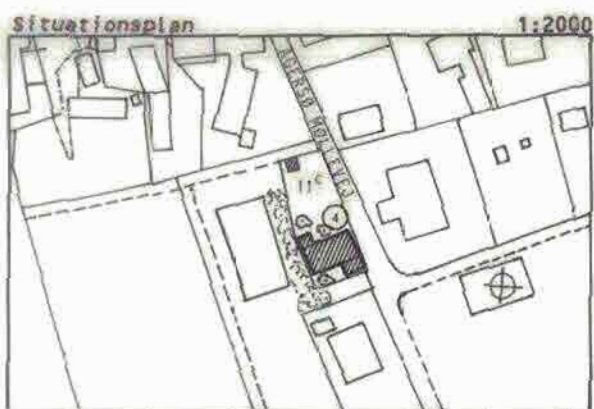

BYGNINGSBESKRIVELSE:

Eldre beboelseshus opført ca. år 1890.

Facader: Hvide ydervægge på gråmalet, pudset sokkel. Gesimsbånd på gavkvist mod syd.

Tag: 45° sadeltag med grå eternitskifer.

Skorsten: Hvidkalket med udkraget sokkel.

Vinduer: Mod syd nye, store vinduer med brun træbeskyttelse. Ellers 2-rammede, grønmaled.

Døre: Ny dør mod syd med brun træbeskyttelse. Stor garageport i gadeskel.

BEMÆRKNINGER:

Huset har p.g.a. sin placering i gadeskel ret stor betydning for gadebilledet. Det hvide traditionelle hus har en del kvalitet, men de nye, store vinduer og den nyere garage på sydsiden slører indtrykket en del.

MILJØFORBEDRENDE.

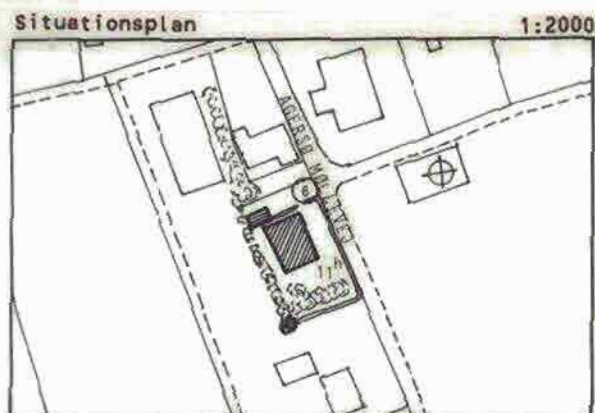

BYGNINGSBESKRIVELSE:

Bolig opført år 1967.

Facader: Rød, blank mur på pudset sokkel.

Tag: 20° sadeltag med grå eternit. Store udhang.

Skorsten: Rød, blank mur med betonafdækning.

Vinduer: Store vinduer med brun træbeskyttelse.

Døre: Dør med sidevindue af gult råglas, brun træbeskyttelse.

BEMÆRKNINGER:

Et typisk hus fra 60-erne. Huset følger ikke landsbyens traditionelle byggeskik, idet det har ret høj facadehøjde og lav taghældning. Det ellers anonyme hus virker fremmed bag den skrånende grønning og møllen, som er det første indtryk af Agersø by man får ved færgens indsejling.

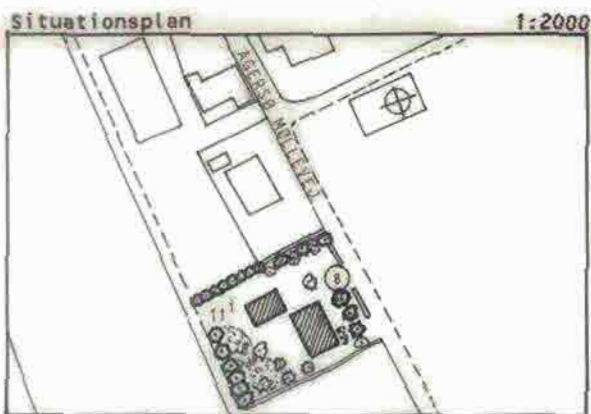

BYGNINGSBESKRIVELSE:

Bolig opført år 1926 samt udhus.

Facader: Hvide facader på gråmalede sokler. På boligen udkraget gesimsbånd. På udhuset grønne trægavle 1 på 2.

Tag: På boligen 45° sadeltag med halvvalm samt stor afvalmet frontgavl - dækket med røde vingetegl. På udhuset 45° sadeltag med mindre udhæng dækket med rødlig eternit.

Skorsten: Rød, blank mur på udhuset.

Vinduer: Nye, store vinduer mørk-brune i boligen. Dog de oprindelige 2-rammede grøn/hvidmalede i gavle. Grønmalede 2-rammede med sprosser i udhuset.

Døre: Nyere hoveddør med brun træbeskyttelse.

BEMÆRKNINGER:

Det store beboelseshus markerer sig meget tydeligt i landskabet med sine hvide facader og røde tegltag. Huset, der opleves sammen med den gamle mølle overfor en skrånende grønning, har meget stor betydning for det billede af Agersø by, som man får allerede inden færgen når i havn. Det må ønskes, at huset bevarer sine hvide facader og det røde tegltag. Ved senere vinduesudskiftninger er en tilbagevenden til de oprindelige vinduestyper ønskelig.

MILJØFORBEDRENDE.

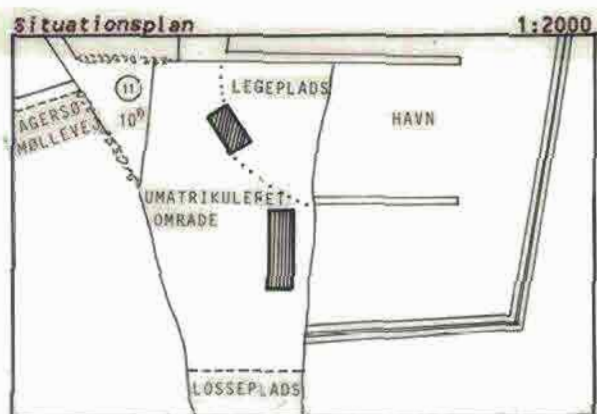

BYGNINGSBESKRIVELSE:

Ny servicebygning til lystbådehavnen opført 1989.

Facader: Rød, blank mur. Pudset sokkel. Lyse trægavle.

Tag: 30° sadeltag med sort eternit. Store udhæng.

Vinduer: Hvide, kvadratiske plastvinduer.

Døre: Hvide plastdøre med glas.

BEMÆRKNINGER:

Det opførte hus er med sit sorte eternittag, de store udhæng og trægavlene ikke afstemt efter landsbyens traditionelle byggeskik. En god bearbejdning af arealerne deromkring samt en god beplantning vil dog kunne få huset til at falde mere naturligt ind i omgivelserne. Et hyldehegn, syrenhegn eller lignende i ejendommens vestskel ved foden af bakken vil kunne give en smuk baggrund for havnearealet.

AGERSØ MØLLEVEJ 14, matr.nr. 10g.



AGERSØSUNDSVEJ 1, matr.nr. 13b og 13g.



Situationsplan 1:2000

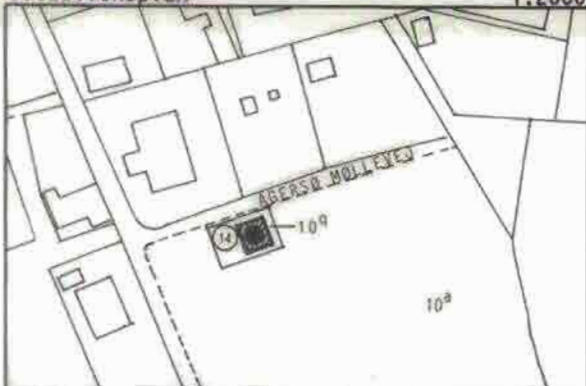

Situationsplan 1:2000

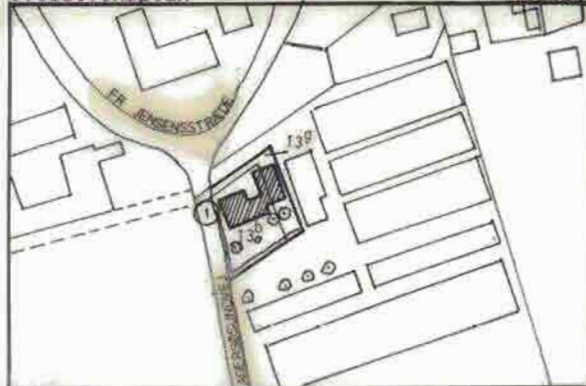

AGERSØ MØLLE

Agersø by har tidligere haft to møller, idet der, foruden møllen ved havnen, har været en mølle syd for skolen. Møllen ved havnen er opført år 1892, mens den nedrevne mølle ved skolen var opført 1905. Møllen ved havnen, der er overdraget til "Danske møllers venner", fremstår idag nytakket med spån og gulkalket. Man håber snart - måske i 1990 - at få opsat vinger, så møllen igen kan stå som et varategn for øen, både til glæde for Agersø's borgere, men også for sejlere og andre turister.



BYGNINGSBESKRIVELSE:

Beboelse opført 1908, udhus 1928.

Facader: Hvidmalede ydervægge. Pudset sokkel, gråmalet. Stor gavlkvist med gesimsbånd.

Tag: 45° sadeltag afsluttet med muret gesims. Mellembygning med lavere tagrejsning. Tagene belagt med rødbrun eternit.

Skorsten: Ny fritstående, hvidpudset skorsten ved udhus.

Vinduer: Nye store vinduer behandlet med teakfarvet træbeskyttelse i beboelsen. Ældre 2-råmmede vinduer, brun og beige-malede i værkstedet.

Døre: Nye døre med glas i beboelsen, teakfarvet. Nyere port samt ældre fyldningsdør med sprossvindue i værksted, brun og beige-malede.

BEMÆRKNINGER:

Velholdte bygninger, hvor det nye eternittag er lagt på, så det respekterer de eksisterende bygningers proportioner d.v.s. ikke store udhæng, der ødelægger gesims m.v. Mellembygningen virker ret kolossal, specielt set fra syd. Det kunne ønskes, at man ved senere vindues- og dørudskiftninger vender tilbage til de oprindelige typer.



Situationsplan 1:2000

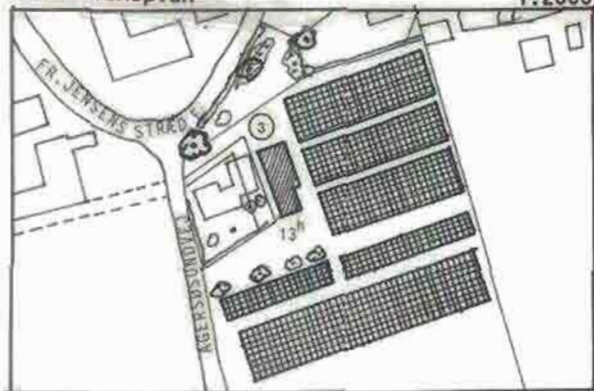

BYGNINGSBESKRIVELSE:

Anvendelse: Bolig og erhverv i hovedhus, samt diverse drivhuse. Boligen opført 1955.

Facader: Rød, blank mur afsluttet med udkræget gesims. Pudset sokkel.

Tag: 45° sadeltag med røde tegnsten.

Skorsten: Rød, blank mur, placeret i kip.

Vinduer: Hvidmalede 1950'er vinduer.

Døre: Hvidmalet dør med glas i erhvervsdelen. I bolig nyere dør med brunt glas.

BEMÆRKNINGER:

Meget tidstypisk hus, der dog ikke med sin placering eller udformning tilfører landsbyen særlige kvaliteter. De hvidmalede drivhuse fremtræder samlet i landskabet.

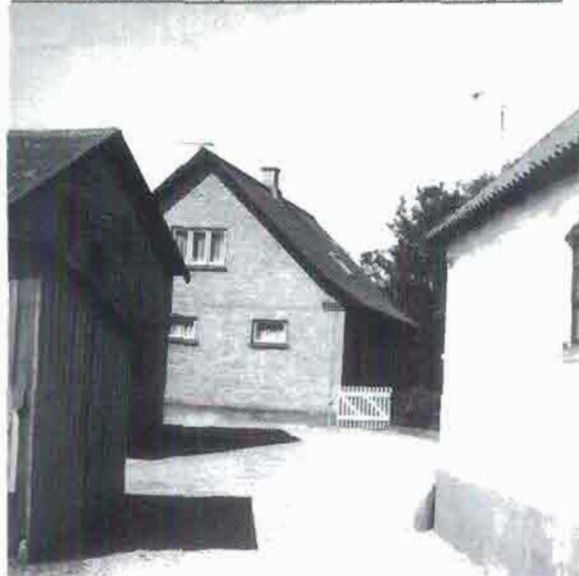

Situationsplan 1:2000

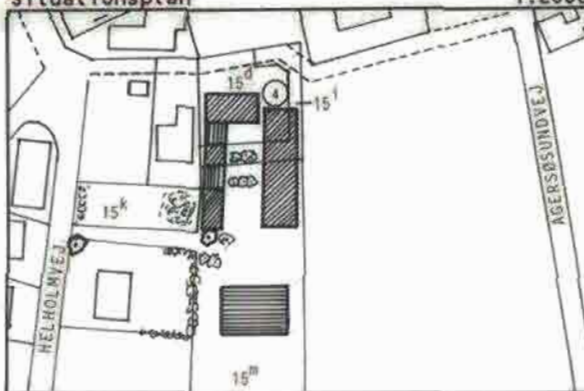

BYGNINGSBESKRIVELSE:

Landbrugsejendom. Stuehus fra ca. år 1900, udhus fra 1956. Nyere udhuse mod vest samt ny, stor grøn ladebygning mod syd.

Facader: Stuehus og udhus af gule mursten på pudset sokkel. Stuehuset fremstår gulmalet med hvidt gesimsbånd på sydsiden. Udhuset har trempelkonstruktion. Ladebygning af grønne stålplader.

Tag: 45° sadeltag på stuehus, brun eternit. Ca. 25° på udhus, grå eternit.

Skorsten: Gul, blank mur med sokkel og betonafdækning.

Vinduer: Dannebrogsvinduer mod nord, store vinduer mod syd, brunlige. I udhus støbejernsvinduer.

Døre: Fyldningsdør med overvindue, brunmalet. Grønmalede revledøre i udhus.

BEMÆRKNINGER:

Et smukt, nyere gårdanlæg, hvor det nye udhus er tilpasset det ældre stuehus. Det kunne ønskes, at man ved senere vinduesudskiftninger i stuehuset vender tilbage til de oprindelige dannebrogsvinduer, der endnu findes mod nord.

EGHOLMVEJ 1, matr.nr. 21a.

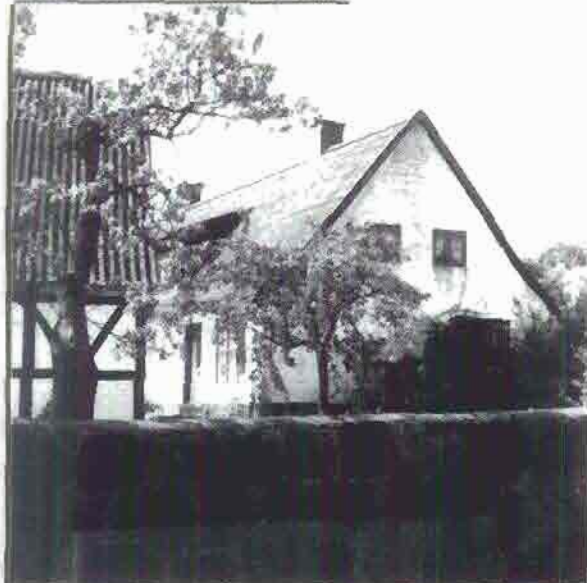

Situationsplan 1:2000

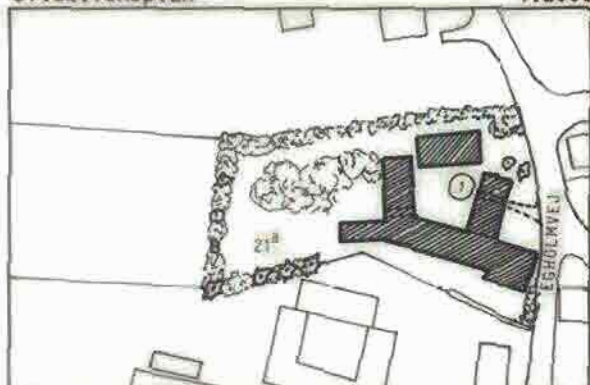

BYGNINGSBESKRIVELSE:

Firelænget landbrugsejendom opført ca. år 1860.

Facader: Hvidkalket stuehus med gesimsbånd. Sort, pudset sokkel. Udhuse af sort bindingsværk med hvidkalkede tavler på sorte kampestensfundamenter.

Tag: Ca. 50° sadeltag med grå eternit på stuehus. Taskekvist af træ mod gårdsplads. 45° sadeltage på udhuse med grå eternit. Mindre udhuse mod gade 30° med grå eternit.

Skorsten: 2 stk. på stuehus, rød, blank mur.

Vinduer: 2- og 3-rammede, blåmalede vinduer i stuehus. Rødmalede jernvinduer i udhuse.

Døre: Nyere trædøre med råglas, brune i stuehus. Rødmalede revledøre og -porte i udhuse.

BEMÆRKNINGER:

Et smukt ældre gårdanlæg af stor betydning for bymiljøet. Det nyere udhuse mod gaden har ikke samme miljøkvalitet som de øvrige længer. Den fine pigstensbelægning på gårdspladsen bør bevares.

BEVARINGSVÆRDIGT GÅRDANLÆG.

EGHOLMVEJ 3, matr.nr. 1a.

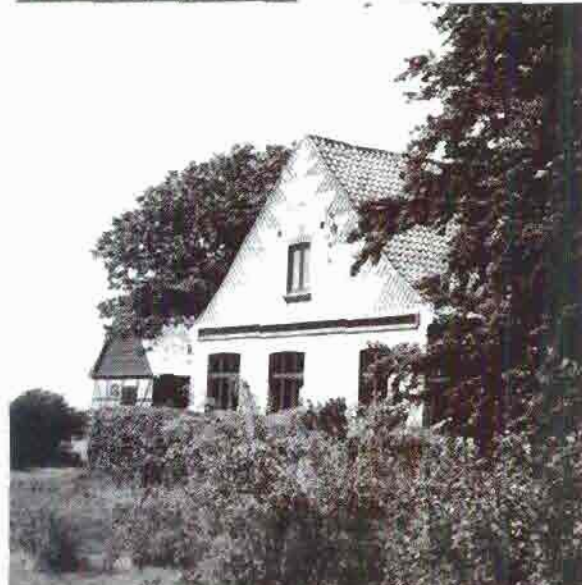

Situationsplan 1:2000

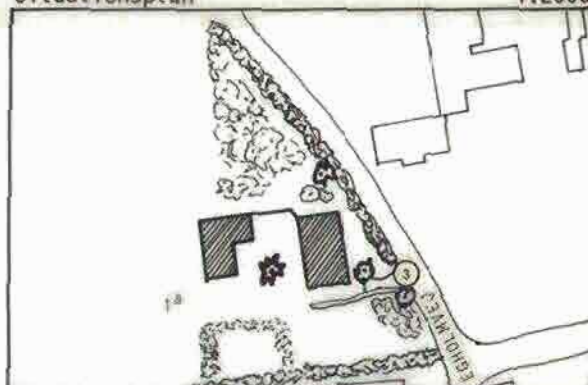

BYGNINGSBESKRIVELSE:

Præstegård opført 1864, udhuse fra 1925.

Facader: Stuehus af gul, blank mur med mønstermurværk rød/gul i gavle (strømskifter) og over vinduer. udkraget gesims og savsnitsgesims i gavle. Udhuse h.h.v. gulkalket og sort bindingsværk med røde teglstentavler. Mod syd en trægavl med vandret beklædning og sugfjæl.

Tag: 45°, røde tegl på stuehus, strå under omlægning på udhuse.

Skorsten: 2 nyere skorstene på stuehus, rød, blank mur.

Vinduer: Nye 2- og 3-fags dannebrogsvinduer i stuehus, brune. Brune 2-rammede med sprosser samt staldsvinduer i udhuse.

Døre: Nyere, brun dør med overvindue i stuehus. I udhuse fyldningsdør med glas, revleport samt 2-fløjet port med sildebensmønster og små ruder.

BEMÆRKNINGER:

Smukke, karakterfulde bygninger omkring en fin brolagt gårdsplads med stort solitærtræ. De nye vinduer i stuehuset har en udformning helt i overensstemmelse med husets udtryk.

BEVARINGSVÆRDIGT ANLÆG.



Situationsplan

1:2000

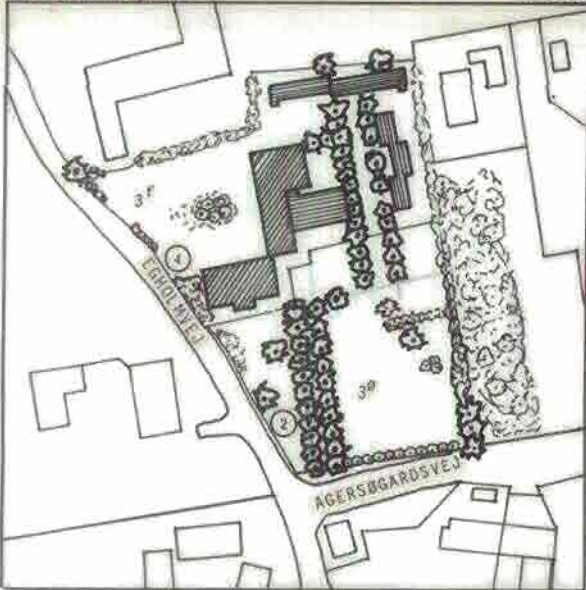

BYGNINGSBESKRIVELSE:

Agersø Kro består af hovedbygning opført 1874, sidebygning med restaurationslokaler og værelser i 2 etager samt træbygning indeholdende stor sal fra 1933. Endvidere er der i haven i de seneste år opført små træhuse med værelser.

Facader: Hovedbygningen og den 2-etagers bygning har hvide, pudsede facader på kampestensfundament. På hovedbygningen gråmalede gesimsbånd og vinduesindfatninger. Frontgavl med dekoration og årstal over indgangsparti. Den store sal fra 1933 er opført af træ, rødmalet. De nye småhuse har ligeledes røde træfacader.

Tag: Hovedbygning 45° sadeltag med blåglaserede tegl. 2-etagersbygningen 10° sadeltag med eternit. Salen har 45° sadeltag med sort eternit, de små huse ca. 30° sadeltage ligeledes med sort eternit.

Skorsten: På hovedbygningen 2 skorstene af rød, blank mur med udkræget sokkel og betonafdækning.

Vinduer: Hovedbygningen har dannebrogsvinduer med sprosser malet hvide og grå. Sidebygningen har 3-fags vinduer samt sprosser i havestue malet hvide og grå. I salen dannebrogsvinduer med sprosser, hvidmalede, i de små huse nye vinduer, hvide.

Døre: I hovedbygningen hvidmalet 2-fløjet fyldningsdør med overvindue. Mod haven 2-fløjet havedør med glas, hvidmalet. I salen gammel hvidmalet trædør og i de små huse hvidmalede døre.

BEMÆRKNINGER:

Agersø Kro er et anlæg med meget forskellige bygningsudformninger. Den store flotte hovedbygning er meget smukt restaureret og den 2-etagers bygning er tilpasset hovedbygningens farver. Sidebygningen har dog slet ikke hovedbygningens kvaliteter, men virker noget voldsomt med de 2 etager. Den gamle sal med de fine, røde træfacader og de hvide vinduer er meget smuk i den store krohave. De nye småhuse er tilpasset salens farver, men har ikke samme karakterfulde udtryk som denne.

HØVEDBYGNINGEN ER BEVARINGSVÆRDIG.

SIDEBYGNING OG SAL MILJØFORBEDRENDE.

EGHOLMVEJ 5, matr.nr. 3i.

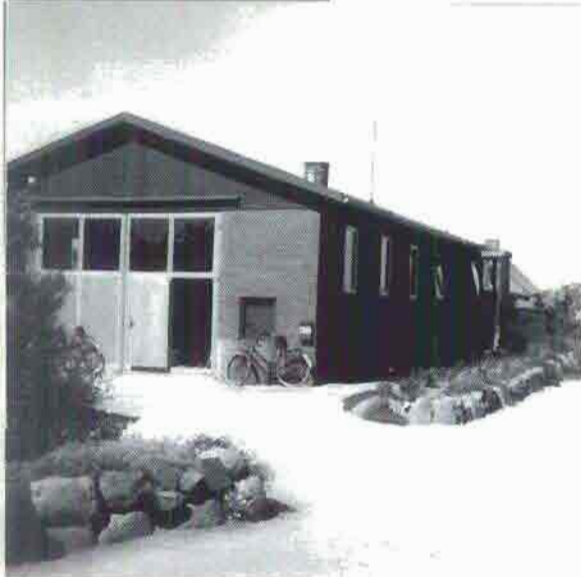

Situationsplan

1:2000

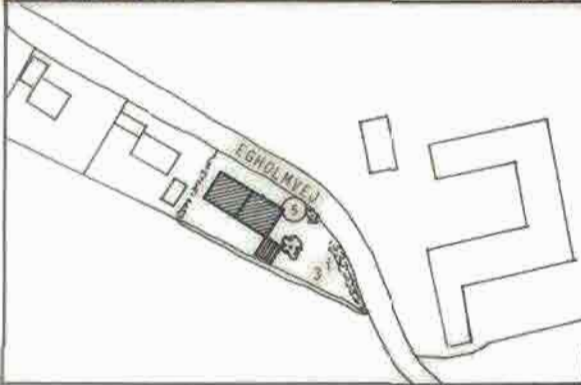

BYGNINGSBESKRIVELSE:

Bolig og tømrerværksted opført 1959.

Facader: Rød, blank mur, pudset sokkel, mørkebrune trægavle.

Tag: 30° sadeltag med grå eternit.

Skorsten: Rød, blank mur med betonafdækning.

Vinduer: Store vinduer, hvidmalede.

Døre: Nyere indgangsparti, brun træbeskyttelse. Stor, hvidmalet port med dør og vinduer i gavl.

BEMÆRKNINGER:

Et hus, der virker fremmed for landsbymiljøet med sin meget høje facade og den lave taghældning.

EGHOLMVEJ 6, matr.nr. 3a.



Situationsplan

1:2000

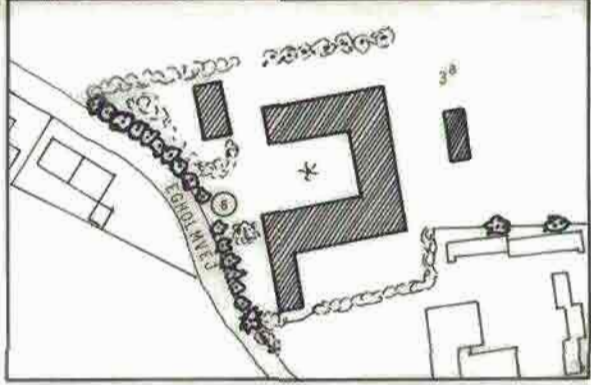

BYGNINGSBESKRIVELSE:

Landbrugsejendom. Nyt stuehus, udhuse fra 1916 og 1869.

Facader: Stuehus af hvide kalksandsten. Hvidkalkede udhuse. Kampestensvægge i sydløge.

Tag: 45° sort eternit, stort udhæng på stuehus. Grå eternit på udhuse. Rustne bølgeplader på sydløge.

Skorsten: Hvid kalksandstensskorsten på udhus.

Vinduer: Nye, store vinduer, sorte med metal-kant i stuehus. Ældre staldvinduer i udhuse.

Døre: Nye glasdøre i stuehus, sorte. Brune revledøre og -porte i udhuse.

BEMÆRKNINGER:

En af de gamle gårde, der har fået et nyt parcelhus som stuehus. Stuehusets materialer og farver virker fremmede for landsbymiljøet. De store hvidkalkede udlønger tilfører derimod stadig landsbyen en kvalitet.

BEVARINGSVÆRDIGE UDHUSLØNGER

EGHOLMVEJ 7, matr.nr. 3k.



Situationsplan 1:2000

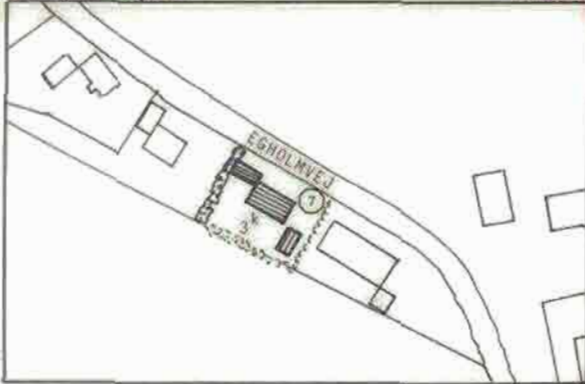

BYGNINGSBESKRIVELSE:

Enfamiliehus opført 1973.

Facader: Lodret træbeklædning, brunmalet.

Tag: 20° sadeltag i sort eternit med store udhæng.

Skorsten: Stålskorsten.

Vinduer: Store vinduer, brune.

Døre: Dør med glas, brun.

BEMÆRKNINGER:

En bygning, hvis udformning og materialeholdning virker fremmed for landsbymiljøet.

EGHOLMVEJ 9, matr.nr. 3l.



Situationsplan 1:2000

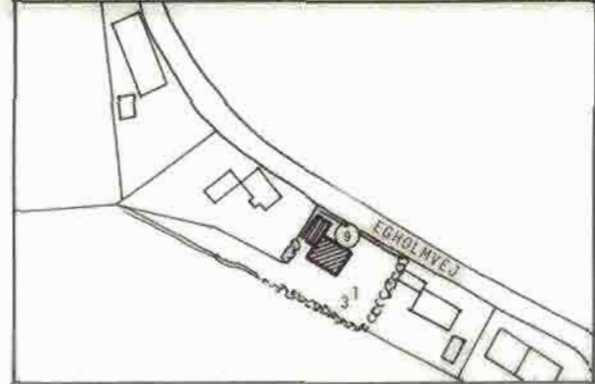

BYGNINGSBESKRIVELSE:

Bolig opført 1957.

Facader: Rød, blank mur med udkraget gesims. Gråmalet, pudset sokkel. Udhus af rødmalet træ.

Tag: 45° sadeltag med cementtagsten. Udhus med paptag.

Skorsten: Rød, blank mur med betonafdækning.

Vinduer: Nyere 2- og 3-rammede, brune. I udhus hvidmalede 2-rammede med sprosser.

Døre: Nyere dør med glas, brun samt nyere gråmalet dør.

BEMÆRKNINGER:

Et typisk hus fra 50-erne. De nye vinduer er tilpasset huset. Det kunne ønskes, at vinduerne igen fik den hvide farve, der er så karakteristisk for husene fra den tid. Et fint lille udhus i gode farver.

MILJØFORBEDRENDE.



Situationsplan 1:2000

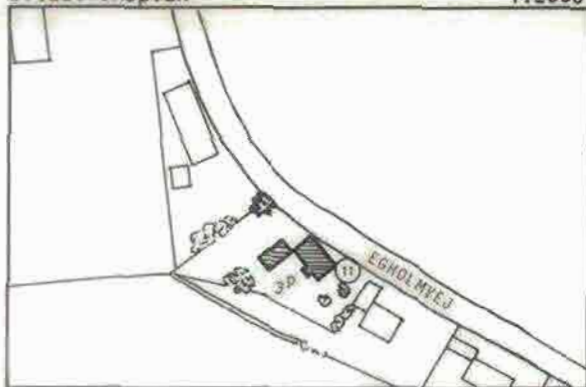

BYGNINGSBESKRIVELSE:

Ældre ombygget beboelseshus.

Facader: Hvidt, grundmuret hus, gasbetonsten i gavlen. Pudset, sort sokkel. Vandret, sort træbeklædning i gavle.

Tæg: 45° sadeltæg, sort eternit.

Vinduer: Nye, store vinduer, sorte 2-rammede i nordlig gavl.

Døre: Nyere sort dør.

BEMÆRKNINGER:

Et ældre hus, der er meget ombygget. Dog har det med sine hvide facader og beliggenhed tæt op til vejen en positiv betydning for bymiljøet.

MILJØFORBEDRENDE.



Situationsplan 1:2000

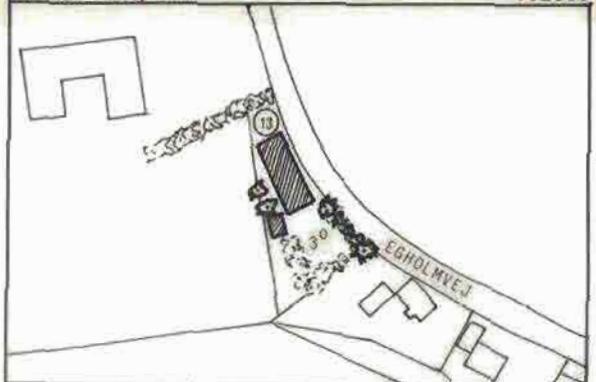

BYGNINGSBESKRIVELSE:

Ældre længehus med bolig samt udhus i nordlig del af længen.

Facader: Gulmalede facader med hvidmalet savsnitsgesims. Fine, små knagte under sålbanken. Pudset, grågrøn sokkel.

Tæg: Ca. 55° sadeltæg med rødbrun eternit.

Skorsten: Gul, blank mur med sokkel.

Vinduer: 2-rammede med sprosser mod gade, gråmalede. Nyere vinduer mod vest, dels store, dels 2-rammede. Staldvinduer i udhusdel.

Døre: Fyldningsdør mod syd med glas, gråmalet. Revledør mod nord.

BEMÆRKNINGER:

Hist hvor vejen slår en bugt, ligger der et hus så smukt. En fin bygning, der følger vejens krumning. Ved oplægning af eternittaget har man taget hensyn til hovedgesimsen, Udhæng i gavle har dog her tildels ødelagt gesimsen. Det kunne ønskes, at man ved senere vinduesudskiftninger isætter vinduer som de nuværende mod gaden.

BEVARINGSVÆRDIGT.

EGHOLMVEJ 15, matr.nr. 16.



Situationsplan

1:2000

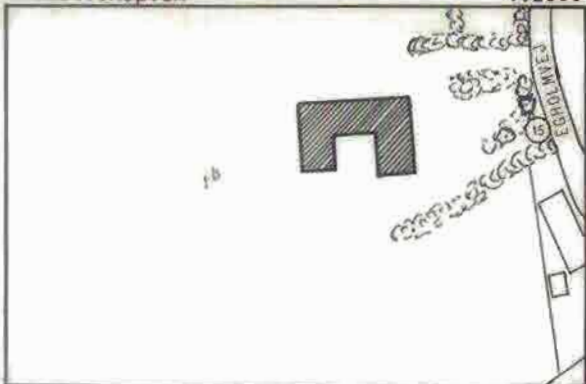

BYGNINGSBESKRIVELSE:

Landbrugsejendommen Nørreskov opført 1920, med nyere maskinhus fra 1975.

Facader: Hvidkalkede facader med udkraget gesimsbånd på såvel stuehus som udhuse. Lille frontgavl over indgangsdør. Sort, pudset sokkel.

Tag: 45° sadeltag med røde tegl. Halvvalm også på udhuse. Rød eternit på vestlig udlange.

Skorsten: 2 stk. på stuehus, rød blank mur med sokkel og betonafdækning.

Vinduer: Nye, store vinduer behandlet med brun træbeskyttelse. Staldvinduer af jern.

Døre: Fyldningsdør med glas, gråmalet med hvidt. Brune revleporte.

BEMÆRKNINGER:

Et ualmindeligt smukt helstøbt anlæg i gode materialer og farver. De nye store vinduer kunne dog ved næste udskiftning ønskes erstattet af den vinduestype, der oprindeligt har siddet i stuehuset.

BEVARINGSVÆRDIGT ANLÆG.

EGHOLMVEJ 17, matr.nr. 3n.



Situationsplan

1:2000

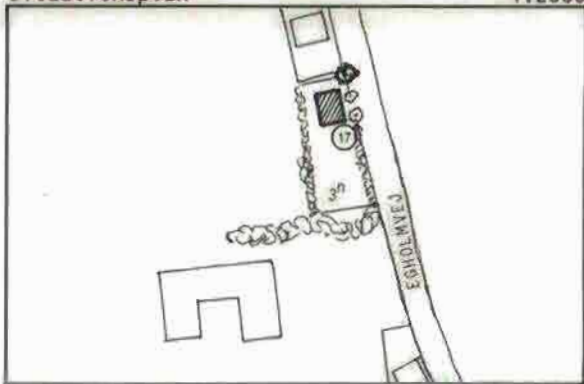

BYGNINGSBESKRIVELSE:

Ældre sommerhus.

Facader: Sorttjæret bindingsværk, berappede tavl. Kampestensfundament.

Tag: 45° sadeltag med strå. Halmrygning med kragtrær.

Skorsten: Hvid med udkraget sokkel og betonafdækning.

Vinduer: 1-, 2- og 3-rammede med sprosser, grønmaledede.

Døre: Fyldningsdør med glas, grønmalet.

BEMÆRKNINGER:

Et velproportioneret lille hus i gode materialer. Smukt stråtag med kragtrær, som det er typisk for denne del af landet.

BEVARINGSVÆRDIGT.

EGHOLMVEJ 19, matr.nr. 3h.



Situationsplan

1:2000

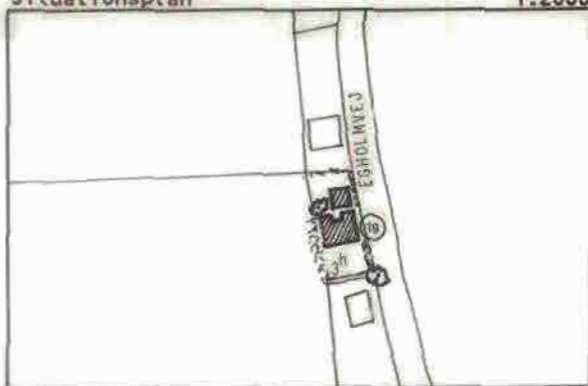

BYGNINGSBESKRIVELSE:

Ældre beboelse med fritliggende udhus.

Facader: Gulkalkede facader med udkræget gesims. Beboelsen har sorttjæret bindingsværk i østgavl og trægavle med lodret beklædning.

Tag: 45° sadeltag. Røde tegl på boligen, cementtagsten på udhuset.

Skorsten: 2 stk. på boligen i rød, blank mur med sokkel og betonafdækning. På udhuset en gulkalket skorsten.

Vinduer: I boligen 2- og 3-rammede, hvid og rødmaledede. I udhuset 2-rammede med sprosser, hvidmalede.

Døre: Ældre, rødmaledede døre.

BEMÆRKNINGER:

Traditionelle landhuse af gode materialer og farver. Vinduestypen i udhuset kunne ønskes overført til boligen ved senere udskiftninger. Ved tagudskiftninger er det af værdi fortsat at anvende røde tegl eller lignende.

BEVARINGSVÆRDIGE.

EGHOLMVEJ 21, matr.nr. 39.

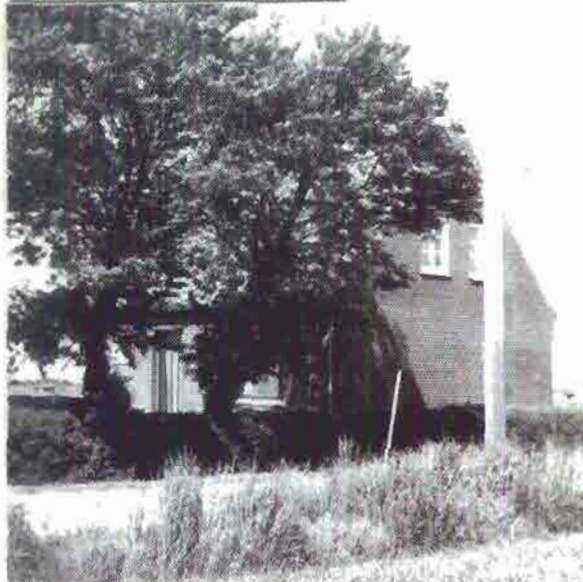

Situationsplan

1:2000

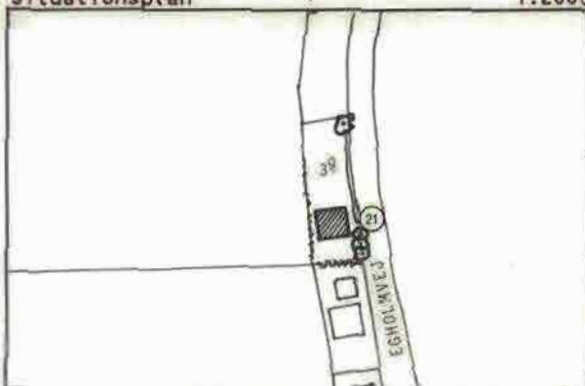

BYGNINGSBESKRIVELSE:

Ældre murermesterhus fra 40-50-erne.

Facader: Rød, blank mur afsluttet med tandsnitsgesims. Pudset sokkel.

Tag: 45° sadeltag med cementtagsten.

Skorsten: Rød, blank mur.

Vinduer: Nye, store vinduer behandlet med brun træbeskyttelse. I gavl de oprindelige hvidmalede, 2-rammede vinduer med sprosser.

Døre: Ny dør, med glas. Brun træbeskyttelse.

BEMÆRKNINGER:

Et solidt rødstenshus typisk for sin tid. De nye vinduer og døre fratager huset noget af den oprindelige karakter. Ved udskiftning af taget bør man anvende tegl eller teglstenslignende materialer, der ikke ødelægger tagets afslutning mod den fine hovedgesims.

MILJØFORBEDRENDE.

ELIAS STRÆDE 1, matr.nr. 37.



Situationsplan 1:2000

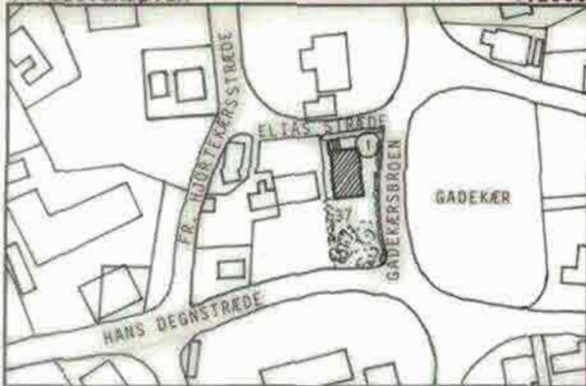

BYGNINGSBESKRIVELSE:

Bolig opført år 1978.

Facader: Rød, blank mur med mindre gesimsbånd. Pudset, sortmalet sokkel.

Tag: 45° sadeltag med sort eternit.

Skorsten: Rød, blank mur med betonafdækning.

Vinduer: Store vinduer behandlet med mørk brun træbeskyttelse.

Døre: Mørk brun hoveddør af træ.

BEMÆRKNINGER:

Huset har med sin beliggenhed lige ud til gadekæret stor betydning for gadebilledet. Huset har ikke de store arkitektoniske kvaliteter, men en vis tilpasning til landsbymiljøet har fundet sted - længehus med høj rejsning, tagets afslutning mod muret gesims. Vinduer og døre er som i alle andre nye parcelhuse.

ELIAS STRÆDE 3, matr.nr. 38.



Situationsplan 1:2000

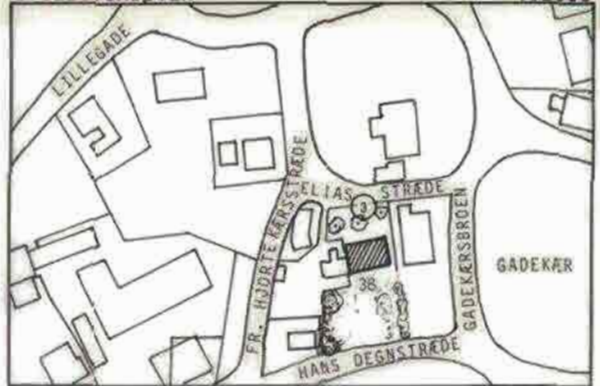

BYGNINGSBESKRIVELSE:

Bolig opført ca. år 1870, sammenbygget med nabohus.

Facader: Hvidmalet grundmur på gråmalet sokkel.

Tag: 45° sadeltag med rødlig eternit. Lille udhæng.

Skorsten: Rød, blank mur.

Vinduer: Store, nye vinduer behandlet med brun træbeskyttelse.

Døre: Ny dør med gult råglas, brun træbeskyttelse.

BEMÆRKNINGER:

Husets beliggenhed og hvide facader er af betydning for miljøet i det lille stræde. Det kunne ønskes, at man ved senere vinduesudskiftninger vender tilbage til 2-rammede vinduer med sprosser, ligesom hoveddøren med fordel kunne gives en mere tilpasset udformning.

MILJØFORBEDRENDE.

ELIAS STRÆDE 5, matr.nr. 39a.



Situationsplan 1:2000

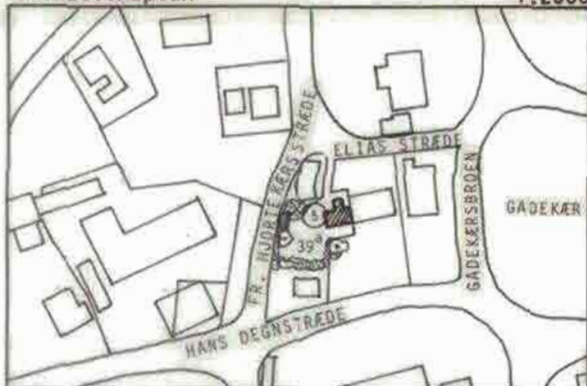

BYGNINGSBESKRIVELSE:

Lille beboelseshus opført ca. 1870.

Facader: Hvidmalet grundmur og sokkel. Tagrem med gennemstukne bjælker. Trægavl mod vest.

Tag: 45° sadeltag med rødbrun eternit. Lille tilbygning, vindfang, med 10° sadeltag.

Skorsten: Rød, blank mur med udkraget sokkel.

Vinduer: 2-rammede malede grønne og lys gule.

Døre: Fyldningsdør med glas i skønvirkestil, malet grøn og gul.

BEMÆRKNINGER:

Et gammelt længehus med lille husdybde. Huset har med sin forhæve mod stræde en vis betydning for gadebilledet. De 2-rammede vinduer klær huset ligesom hoveddøren.

MILJØFORBEDRENDE

FR. HJORTEKÆRSSTRÆDE 2, matr.nr. 22e.



Situationsplan 1:2000

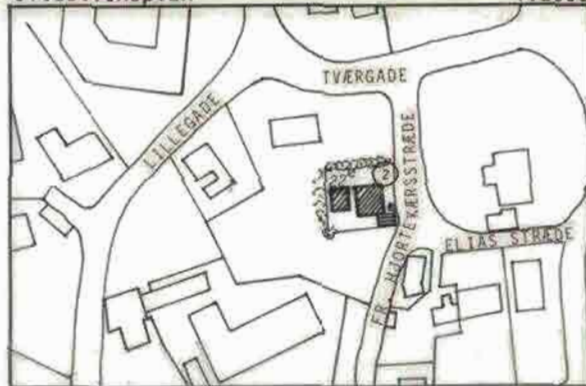

BYGNINGSBESKRIVELSE:

Bolig opført 1909 samt ældre udhus og nyt træudhus.

Facader: Gule facader afsluttet med hvid tandsnitsgesims. På boligen gråmalede vinduesindfatninger og hvide murdekorationer under vinduer. Pudset, gråmalet sokkel.

Tag: 45° sadeltag med cementtagsten.

Skorsten: Pudset, gul skorsten på det ældre udhus.

Vinduer: Nye, store, brune vinduer samt 1-rammede med sprosser i gavl. I udhus 2-rammede med sprosser, grønmaledede.

Døre: Ny dør med siderude, brun. I udhus grønmaledede revledøre.

BEMÆRKNINGER:

Et traditionelt ældre beboelseshus med udhus. Husets hovedproportioner er bevarede, men det kunne ønskes, at man ved senere vinduesudskiftninger vendte tilbage til den oprindelige type. Et nyt træskur med transparent tag virker noget fremmed for bymiljøet.

MILJØFORBEDRENDE

FR. HJORTEKÆRSSTRÆDE 3, matr.nr. 46.



Situationsplan

1:2000

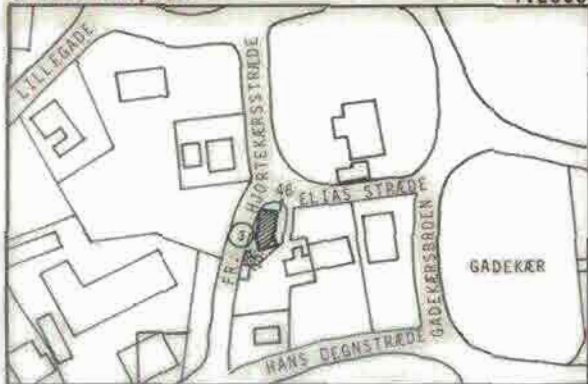

BYGNINGSBESKRIVELSE:

Beboelseshuse opført ca. 1870.

Facader: Nordlige hus gulkalket, sydlige med hvide facader. Sydgavl af rød bølgeeternit. Kampestensfundamenter.

Tag: 45° sadeltage med grå eternit. Mindre udhang.

Skorsten: Rød, blank mur.

Vinduer: I nordlige hus store, nyere, brune vinduer, mod syd 2-rammede, blåmalede.

Døre: Mod nord nyere dør med råglas samt halv-dør, brune. Mod syd nyere sortmalet dør med rude.

BEMÆRKNINGER:

Huse, der p.g.a. deres alder og beliggenhed har betydning for gadebilledet. Desværre har de seneste moderniseringer ændret husenes karakter betydeligt. Især det nordlige. Ved rigtig restaurering kunne husene blive bevaringsværdige.

MILJØFORBEDRENDE.

FREDERIK JENSENSSTRÆDE 1, matr.nr. 13a.



Situationsplan

1:2000

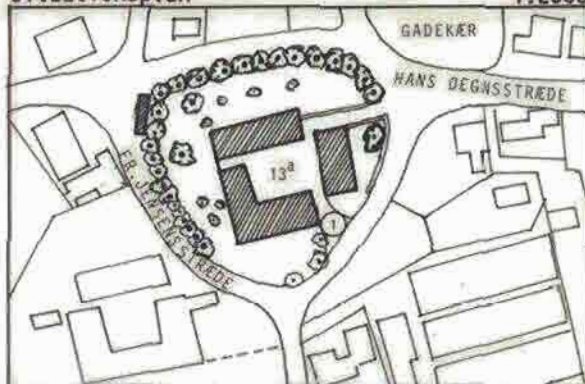

BYGNINGSBESKRIVELSE

Landbrugsejendom, stuehus 1888, vest- og syd-længe 1860, østlænge 1900.

Facader: Gulkalkede med hvide savsnitsgesims og facadebånd på bolig. Stor taskeskive mod gårdsplads. Sokkel af kampesten. Udhus med bindingsværk.

Tag: 45° sadeltag med rødbrune cementtagsten på boligen, rødbrun eternit på udhuse.

Skorsten: Udkraget skorsten med sokkel, vand-skuret, gulmalet.

Vinduer: 2-rammede vinduer med sprosser. Mod gård 2- og 3-rammede. Rødbrune og gulmalede. Endvidere støbejernsvinduer i udhuse.

Døre: 2-fløjet, ældre dør med glas. Farve som vinduer.

Rødbrune porte og døre i udhuse.

BEMÆRKNINGER:

Et særdeles velholdt bygningsanlæg af stor betydning for landsbymiljøet. De forskelligartede tagmaterialer bindes sammen af farvesætningen. Vinduerne mod haven er mest harmoniske.

BEVARINGSVÆRDIG.

FREDERIK JENSENSSTRÆDE 2A OG 2B,
matr.nr. 36 og 51.



Situationsplan

1:2000

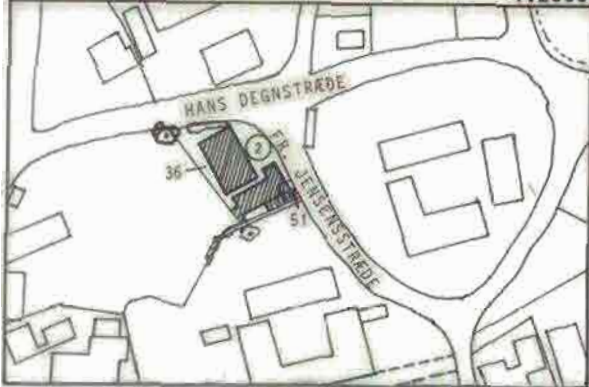

BYGNINGSBESKRIVELSE:

Beboelse opført 1932 og nedlagt slagterforretning opført 1954.

Facader: Boligen fremstår med hvide facader, gråmølet sokkel og tandsnitsgesims. Den nyere slagterforretning er af gul blank mur.

Tag: 45° sadeltag belagt med cementtagsten. Fladt tag på del af slagterforretning.

Skorsten: 2 skorstene af rød blank mur m. udkræget sokkel og betonafdækning på boligen. Skorsten i gul blank mur på udhus.

Vinduer: Boligen har hvidmalede 3-fags dannebrogsvinduer i skønvirkestil. Slagterforretningen har nyere, store vinduer mod gaden samt 3-rammede vinduer i udhusdel.

Døre: Boligen har hvidmalede fyldningsdøre med sprossvinduer i skønvirkestil.

BEMÆRKNINGER:

Smukt traditionelt beboelseshus med oprindelige døre og vinduer. Absolut en bevaringsværdig bygning, hvor en udskiftning af døre og vinduer til nyere typer vil kunne ødelægge helhedsindtrykket. Slagterforretningen af gul blank mur med den flade udbygning og de store vinduer virker derimod ret fremmed for landsbymiljøet.
BOLIGEN BEVARINGSVÆRDIG.

FREDERIK JENSENSSTRÆDE 4, matr.nr. 14.



Situationsplan

1:2000

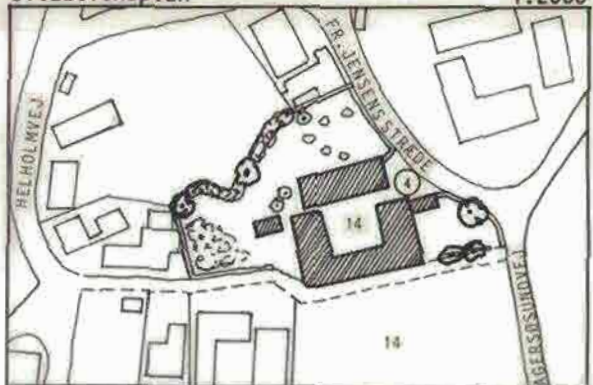

BYGNINGSBESKRIVELSE:

Landbrugsejendom, beboelse opført ca. 1890, udhuse ca. 1870.

Facader: Gulkalket stuehus på ret høj kampestenssokkel. Hvide gesimsbånd og savsnitsgesims.

Hvide udhuse af såvel grundmur, kampesten som bindingsværk.

Tag: 45° sadeltag. Røde tegl på stuehuset, røde eternitplader på udhuse.

Skorsten: Nyere skorstene på stuehus. Gul blank mur med røgrør.

Vinduer: Stuehuset har dels 2-rammede sprossede vinduer dels nye store ruder. De gamle vinduer fremtræder brun- og gulmalede.

Døre: Dels ældre brunmalede fyldningsdøre dels nye døre.

BEMÆRKNINGER:

Et smukt samlet gårdanlæg med store miljømæssige kvaliteter. Det kunne ønskes, at man ved senere udskiftninger af døre og vinduer vendte tilbage til de oprindelige typer, der endnu sidder i stuehusets østlige del.
BEVARINGSVÆRDIG.

GAMLEVEJ 1, matr.nr. 17b.



Situationsplan 1:2000



BYGNINGSBESKRIVELSE:

Aldre sommerhus

Facader: Pudsede, gulmalede facader med brune trægavle.

Tag: Sadeltag med cementtagsten. Stort udhæng på søjler mod vest.

Skorsten: Gul, blank mur.

Vinduer: 1-rammede med sprosser. Brun- og hvidmalede.

Døre: 2-fløjet havedør med sprosser. Halvdøre med sildebensmønster. Begge døre brun- og hvidmalede.

BEMÆRKNINGER:

Et fint lille hus i god vedligeholdelsesstand. Huset virker lidt fremmed i forhold til den traditionelle landsby, men da huset ligger for sig selv påvirker dette ikke bymiljøet. Agersø by har tidligere haft to møller, idet der, foruden møllen ved havnen, har været en mølle syd for skolen. Møllen ved havnen er opført år 1892, mens den nedrevne mølle ved skolen var opført 1905. Fundamentet af denne gamle mølle står endnu, men er ombygget til et sommerhus (Gamlevej 1).

GAMLEVEJ 2, matr.nr. 2a.



Situationsplan 1:2000

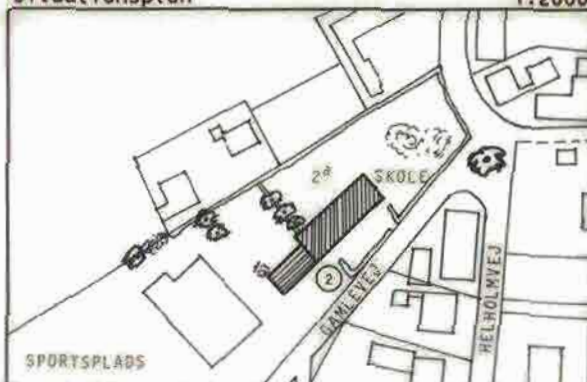

BYGNINGSBESKRIVELSE:

Agersø skole. Bygningen er opført ca. 1880. Nyere garagebygning mod vest.

Facader: Gule pudsede facader på gråmalet kornpestenssokkel. Udkraget hvid gesims. Garagen er opført af træ, en på to, behandlet med grøn træbeskyttelse.

Tag: 45° sadeltag med røde teglsten. fladt tagpaptag på garagen.

Vinduer: Dannebrogsvinduer behandlet med brun træbeskyttelse. Nyt stort vindue i vestgavl.

Døre: 1- og 2-fløjede fyldningsdøre med glas. Brun træbeskyttelse.

BEMÆRKNINGER:

Skolen er en meget smuk bygning med nye vinduer og døre tilpasset husets oprindelige stil. Den vestfor liggende garagetilbygning med fladt tag er en for stor kontrast til det gamle traditionelle hus.

SKOLEN ER BEVARINGSVÆRDIG.

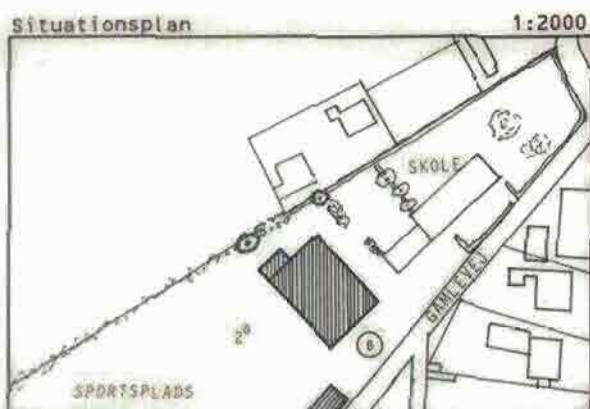

BYGNINGSBESKRIVELSE:

Agersøhallen opført 1974.

Facader: Træfacader, en på to, behandlet med grøn træbeskyttelse. Hvide eternitgavle.

Tag: 45° sadeltag med sort bølgeeternit. Store udhæng.

Skorsten: Fritstående stålør mod vest.

Vinduer: Store ruder. Mørk brun træbeskyttelse.

Døre: Døre med glas, brune.

BEMÆRKNINGER:

Agersøhallen ligger i udkanten af den gamle landsby og påvirker ikke miljøet væsentligt.

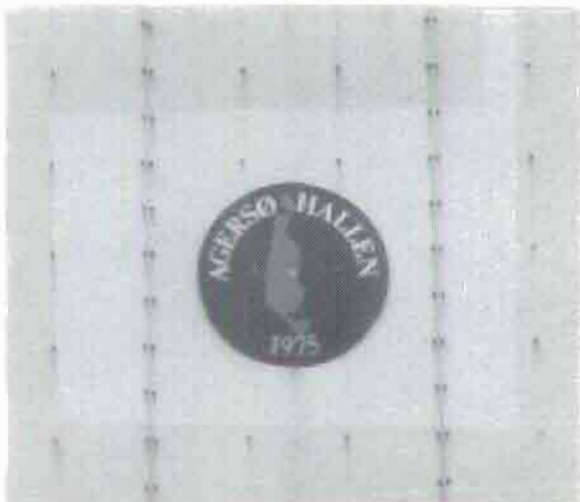

BYGNINGSBESKRIVELSE:

1 1/2 etages bolig opført 1932 samt fritliggende udhus.

Facader: Rød, blank mur med udkraget gesims. Altan med balustrade. Indgangsparti med søjler. Navnet "Søbo" i murblending. Udhus med rødkalkede facader, udkraget gesims.

Tag: 45° sadeltag med grå eternitskifer. Frontgavl mod gadekær. På boligen udhæng i gavle afsluttet med vindskeder. I kip dekorative spidser.

Skorsten: På udhus udkraget skorsten på sokkel i rød, blank mur.

Vinduer: I boligen nye 2- og 3-rammede dannebrogsvinduer af plast, hvide. I udhus ældre dannebrogsvinduer med sprosser samt jernvindue.

Døre: Ny hvid plastdør med råglas. I udhus rødmaledede revledøre.

BEMÆRKNINGER:

Ejendommen er p.g.a. sin beliggenhed ved gadekæret af meget stor betydning for landsbymiljøet. Haven er i forbindelse med ombygning af boligen blevet totalt ryddet, hvilket i dag får huset til at virke ret voldsomt. En ny beplantning med hække, buske og træer vil kunne afhjælpe dette. Hvide vinduer passer til et sådant hus, men plastvinduer får aldrig samme udtryk som trævinduer.

MILJØFORBEDRENDE.

HANS DEGNSTRÆDE 3, matr.nr. 31.



Situationsplan 1:2000

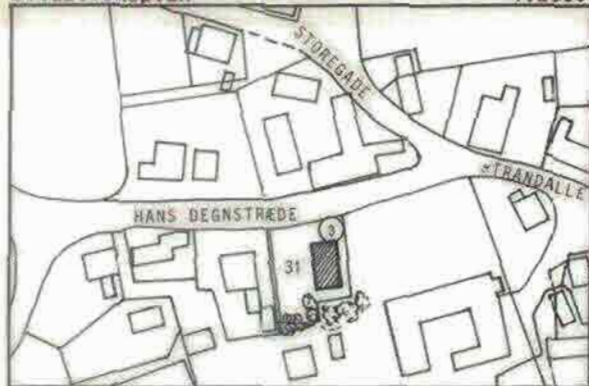

BYGNINGSBESKRIVELSE:

Bankbygning opført i 1973.

Facader: Hvide kalksandsten på gråmalet sokkel.

Tag: 50° sadeltag med sort eternit og stort udhæng. Indbygget tagrende. Vindskeder og sternbrætter, sortmalede.

Vinduer: Store vinduer, sorte.

Døre: Døre med glas, sorte.

BEMÆRKNINGER:

En bygning, der med sin udformning og materialer virker meget fremmed for landsbymiljøet. Det store tag med indbyggede tagrender er et typisk parcelhustag fra 70-erne. Bygningen er ikke tilpasset landsbyens øvrige huse.

HANS DEGNSTRÆDE 5, matr.nr. 32.

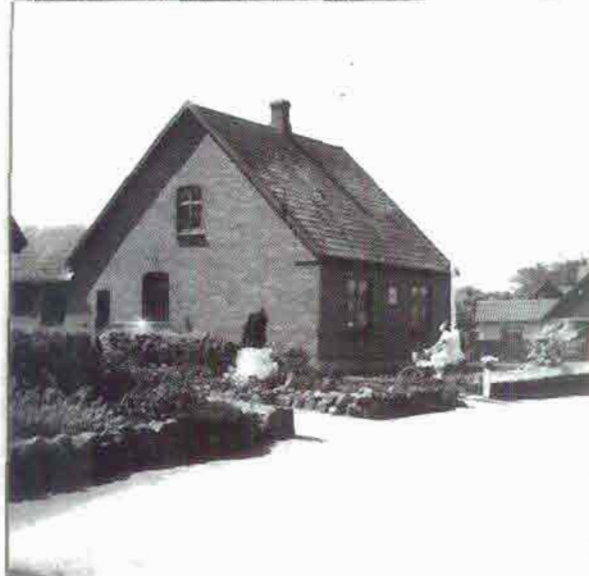

Situationsplan 1:2000



BYGNINGSBESKRIVELSE:

Bolig opført ca. 1930.

Facader: Rød, blank mur afsluttet med tandsnitsgesims. Murblending med navnet "Virkely". Stankpudset sokkel.

Tag: 45° sadeltag med eternitskifer. Udhæng i gavle med vindskeder.

Skorsten: Udkraget skorsten af rød, blank mur med sokkel.

Vinduer: Nye firedelte vinduer behandlet med lys brun træbeskyttelse. Dannebrogsvinduer i gavle.

Døre: Ny dør med råglas, lys brun.

BEMÆRKNINGER:

Et ret anonymt hus, der dog ved sin beliggenhed har stor betydning for gademiljøet. Et fint lille, hvidmalet stakit afgrænser haven mod gaden. Ved senere vinduesudskiftninger kunne det ønskes, at man går tilbage til de oprindelige 3-fags vinduer mod gaden.

MILJØFORBEDRENDE.

HANS DEGNSTRÆDE 7, matr.nr. 34.



Situationsplan 1:2000

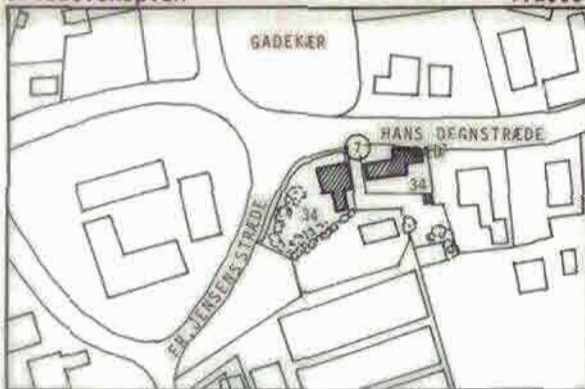

BYGNINGSBESKRIVELSE:

Bolig opført ca. år 1900 samt fritliggende udhus.

Facader: Gulmalede facader. Boligen har tilbygning af gasbeton ligeledes gulmalet. Udkraget gesims på bolig. Rødbrunne trægavle på udhus. Sortmalede, pudsede sokler.

Tag: 45° sadeltag. Cementtagsten på bolig, rødbrun eternit på tilbygning og rødbrune plader på udhus.

Skorsten: Gulmalet skorsten med sokkel og betonaftdækning.

Vinduer: Nye, store vinduer med mørk brun træbeskyttelse. I udhus staldvinduer og 2-rammede vinduer, småsprossede, rødbrune.

Døre: Ny dør med råglas, mørk brun. I udhus revledør og -port, rødbrune.

BEMÆRKNINGER:

Et pænt traditionelt landsbyhus af betydning for gademiljøet. Ved udskiftning af tag bør der tages hensyn til gesimsbåndet. En tilbagevenden til de oprindelige vinduer ville styrke husets udseende.

MILJØFORBEDRENDE.

HANS DEGNSTRÆDE 8, matr.nr. 39b.



Situationsplan 1:2000

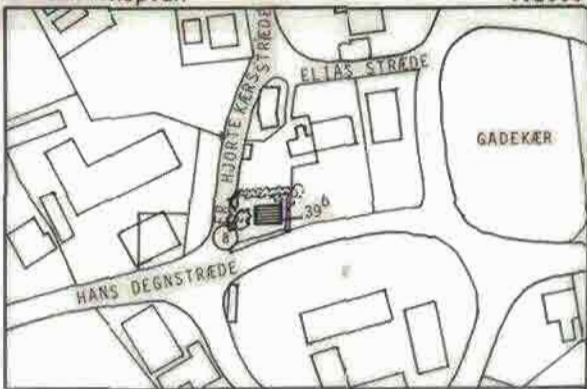

BYGNINGSBESKRIVELSE:

Sommerhus opført år 1966.

Facader: Sorttjæret træ.

Tag: 10° sadeltag, helvalm mod vest, grønt tagpap.

Vinduer: Hvidmalede, forskellige typer.

Døre: To-fløjet hoveddør, brunmalet.

BEMÆRKNINGER:

Et lille hus gemt bag en meget høj hæk, og megen beplantning. Huset, der er et traditionelt udformet lille sommerhus, har ingen betydning for gadebilledet.



HANS DEGNSTRÆDE 9, matr.nr. 33.



Situationsplan

1:2000



BYGNINGSBESKRIVELSE:

Bolig opført ca. år 1900.

Facader: Gulmalet murværk afsluttet med hvidmalet, udkraget gesims. Stønkpudset sokkel.

Tag: 45° sadeltag med røde teglsten.

Skorsten: Pudset med udkraget sokkel og betonafdækning.

Vinduer: Nye, store vinduer behandlet med grønlig træbeskyttelse.

Døre: Nye døre, en med glas, en med sidevindue. Grønlig træbeskyttelse.

BEMÆRKNINGER:

Et hus, der ligger lidt bagved, og derfor ikke umiddelbart tegner sig i gadebilledet. En bolig af gode materialer, gulmalet grundmur og rødt tegltag. Fint hvidmalet gesimsbånd og hvide stik over døre og vinduer. Det kunne ønskes ved senere udskiftninger af døre og vinduer, at man vendte tilbage til den oprindelige udformning.

HANS DEGNSTRÆDE 10, matr.nr. 15a, 15b, 15c.



Situationsplan

1:2000



BYGNINGSBESKRIVELSE:

Landbrugsejendom med nyere stuehus opført 1941, samt udlønger opført 1932.

Facader: Stuehuset fremstår i rød, blank mur afsluttet med tandsnitgesims. Udlønger hvidkalkede med gråmalet sokkel og grønmalet træmpel.

Tag: 45° sadeltag med røde tegl på stuehuset, som har helvalm i gavle og helvalm på frontgavl. Ca. 30° sadeltag på udlønger med grå eternit mod syd og pandeplader mod nord.

Skorsten: 2 stk. i rød, blank mur.

Vinduer: 2- og 3-rammede hvidmalede vinduer i stuehus. Rødmalede staldvinduer i udhuse.

Døre: Nyere listedør, lys brun i stuehus, mens der er grønmalede revledøre og -porte i udbygninger.

BEMÆRKNINGER:

Et velholdt bygningsanlæg i gode materialer og farver. Stuehuset er et stort solidt hus, typisk for 40-erne, der har stor betydning for gadebilledet p.g.a. sin beliggenhed tæt på vejskel. Den fine brotlægning på gårdspladsen bør bevares.

STUEHUSET MILJØFORBEDRENDE.

ØVRIGE BYGNINGER BEVARINGSVÆRDIGE.

HANS DEGNSTRÆDE 12, matr.nr. 15a, 15b, 15c.



Situationsplan

1:2000

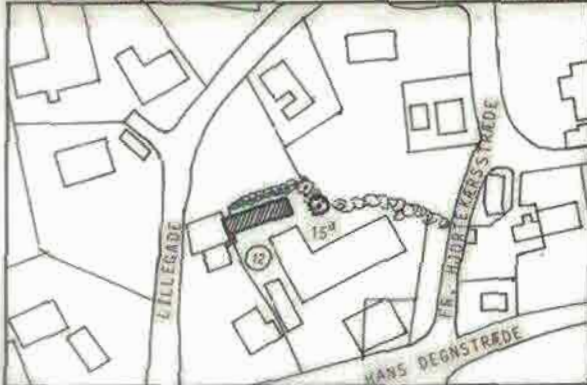

BYGNINGSBESKRIVELSE:

Gammelt stuehus fra ca. 1830, - anvendes ikke mere som stuehus for landbrugsejendommen, men udlejes til anden side.

Facader: Hvidkalkede ydervægge på sorttjærede sokler.

Tæg: 55° sadeltag med cementtagsten.

Skorsten: 2 stk. i rød, blank mur på stuehus.

Vinduer: Nye 2-rammede med sprosser i stuehus behandlet med brun træbeskyttelse.

Døre: Nyere, brun dør.

BEMÆRKNINGER:

Et længehus med meget lille husdybde i gode materialer og farver, - et typisk stuehus fra begyndelsen af forrige århundrede.

BEVARINGSVÆRDIGT.

HELHOLMVEJ 1, matr.nr. 44a.



Situationsplan

1:2000

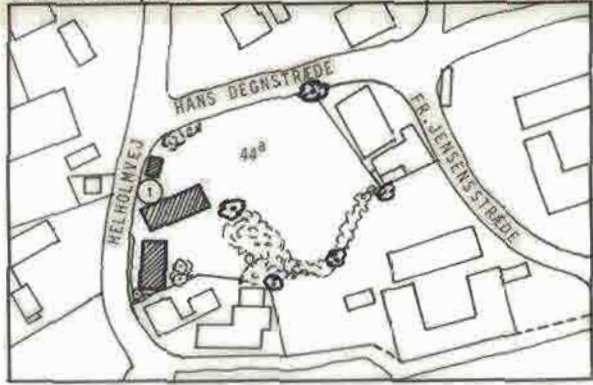

BYGNINGSBESKRIVELSE:

Landbrugsejendom bestående af 1 1/2 etages bolig opført 1913 samt staldlænge fra ca. 1870'erne.

Facader: Stuehusets facader fremstår hvide, afsluttet med meget fin tandsnitgesims. Pudset, sort sokkel.

Udhuset af grundmur og bindingsværk fremstår gult.

Tæg: 45° sadeltage. Cementtagsten på stuehus, grå eternit på udhus. To sadeltagskviste mod gaden på stuehuset.

Skorsten: Rød, blank mur.

Vinduer: 3-fags dannebrogsvinduer malet i hvidt og rødt. Støbejernsvinduer samt nyere udhusvinduer i staldlængen.

Døre: Ny brun dør med gult råglas i stuehuset. Revledøre og -porte samt 2-fløjet fyldningsdør i udhus.

BEMÆRKNINGER:

Et meget smukt stuehus, typisk for sin tid. Ved senere tagudskiftning skal man være meget opmærksom på ikke at ødelægge den store fine gesims, ligesom der bør værnes om vinduerne. Udhuset har med sin udformning og beliggenhed betydning for bybilledet.

STUEHUSET BEVARINGSVÆRDIGT.

STALDLÆNGEN MILJØFORBEDRENDE.

HELHOLMVEJ 2B, matr.nr. 16c.

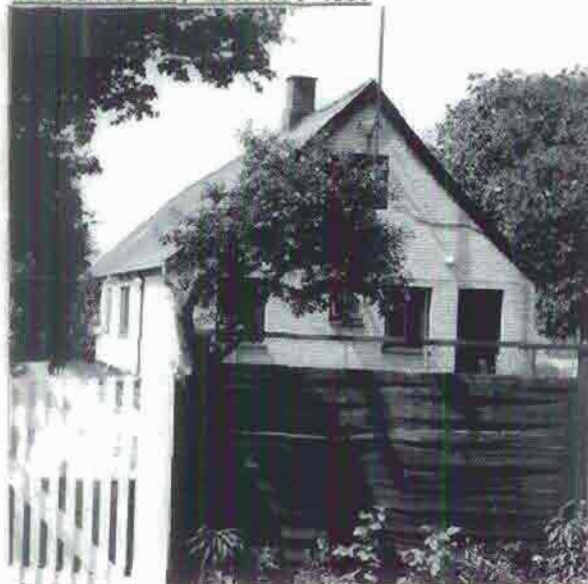

Situationsplan

1:2000

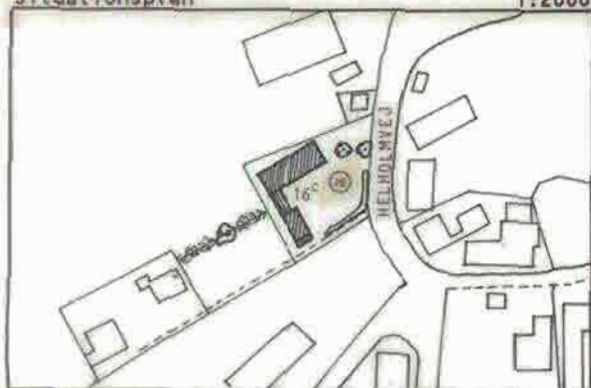

BYGNINGSBESKRIVELSE:

Ældre ombygget beboelseshus, opført ca. 1860 samt mindre, nyt udhus.

Facader: Pudsede, hvide facader, skalmur af gule sten på østsiden af boligen.

Pudsede, sortmalede sokler.

Tag: 45° sadeltage med rødligt eternit. Under udhæng ses gennemstukne bjælker.

Skorsten: Rød, blank mur med udkraget sokkel og betonafdækning.

Vinduer: Nyere 2- og 3-rammede vinduer behandlet med brun træbeskyttelse.

Døre: Nyere dør med glas, behandlet med brun træbeskyttelse.

BEMÆRKNINGER:

De gennemstukne bjælker fortæller, at der er tale om et gammelt hus. Den skalmurede gavl mod øst virker fremmed for huset og landsbymiljøet.

HELHOLMVEJ 3, matr.nr. 44b.



Situationsplan

1:2000

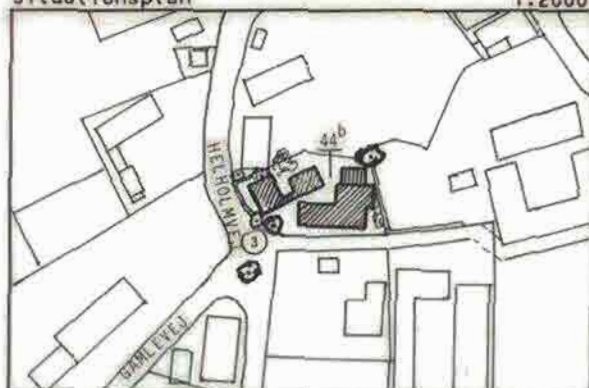

BYGNINGSBESKRIVELSE:

Bolig samt installationsforretning indrettet i gammel smedie, opført 1911. Bag smedien gammelt elværk opført 1925.

Facader: Gulkalkede facader med hvide gesimsbånd og tandsnitgesimser. Boligen med hvide vinduesindfatninger, sålbankgesims samt murblanding med årstal.

Tag: 45° sadeltag med cementtagsten. Rød ondulin på østlig del af udhuset.

Skorsten: Bolig: rød, blank mur. Udhus: gul, blank mur med udkraget sokkel.

Vinduer: 3-fags dannebrogsvinduer, grønmalede i bolig. Ældre sprossede butiksvinduer i forretningsgavlen samt nye store butiksvinduer mod gade. Endvidere staldvinduer i udhus.

Døre: Nyere døre behandlet med brun træbeskyttelse. Skydeporte i udhus.

BEMÆRKNINGER:

Boligen er en fin repræsentant for den tids byggeri. Godt murstensbyggeri med fine detaljer. Smediens hovedform følger boligen. De ældre opsprossede butiksvinduer har en anden charme end de nyere store vinduer. Ved tagudskiftning: pas på gesimserne.

BOLIG OG GAMMEL SMEDIE ER BEVARINGSVÆRDIGE.



Situationsplan

1:2000

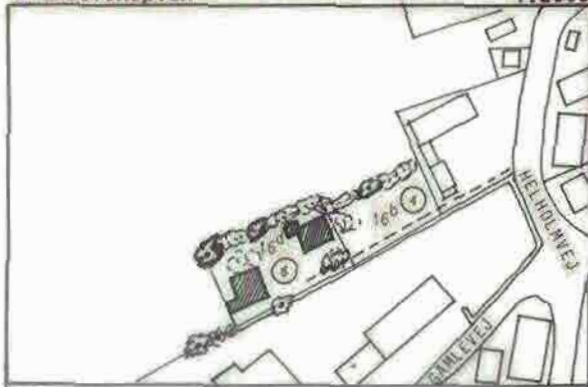

BYGNINGSBESKRIVELSE:

Bolig opført i 1909 samt anneks opført ca. 1870.

Facader: Boligen fremstår med hvide facader. Tandsnitsgesims, sålbænkgesims samt facaden under sålbænkgesimsen fremstår i rød, blank mur. Murblanding med husnavn på østfacade. Gult, pudset anneks på gråmalet kæmpestensfundament.

Tag: 45° sadeltag, cementtagsten på boligen, rødlig eternit på anneks.

Skorsten: Rød, blank murstensskorsten med udkræget sokkel på anneks.

Vinduer: Store nye vinduer i bolig. I anneks nye, brune 2-rammede samt ældre 2-rammede, grønmaledede.

Døre: Ny dør med glas i bolig. Ældre grønmalet fyldningsdør med rude i anneks.

BEMÆRKNINGER:

De her beskrevne bygninger har p.g.a. deres afsides beliggenhed ikke den store betydning for landsbymiljøet. Det kunne ønskes, at man ved senere udskiftninger af døre og vinduer vendte tilbage til de oprindelige typer.

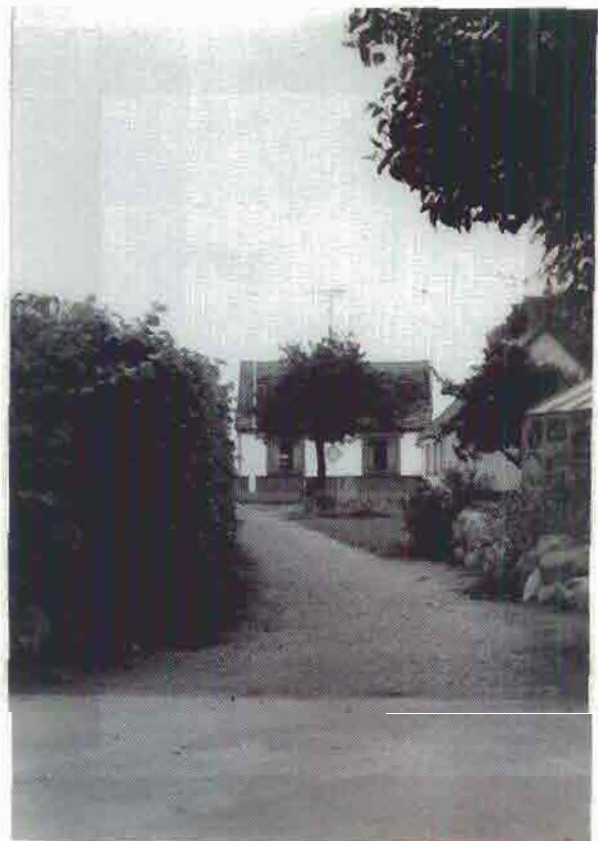

HELHOLMVEJ 5A OG 5B, matr.nr. 15e og 15f.



Situationsplan

1:2000

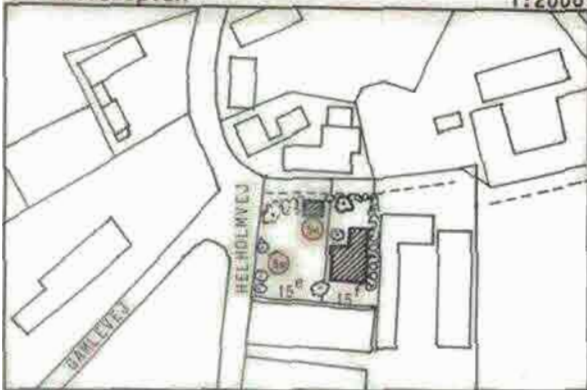

BYGNINGSBESKRIVELSE:

Bolig og udhus opført år 1909.

Facader: Hvide facader med trukket gesimsbånd. Pudset gråmalet sokkel.

Tag: 40° sadeltag med halvvalm. Cementtagsten. Tassekvist mod syd.

Skorsten: Rød, blank mur med betonaftækning. Pudset, hvidmalet skorsten med røgrør i udhus.

Vinduer: Småsprossede dannebrogsvinduer samt 1- og 2-rammede småsprossede, alle hvidmalede.

Døre: Nyere, brun hoveddør med gult råglas, samt gammel fyldningsdør med rude, hvidmalet.

BEMÆRKNINGER:

Et særdeles smukt hus, der har sine oprindelige fintopdelte vinduer endnu. Kun en ny hoveddør forstyrrer billedet. Et hus, der ved sin næste tagudskiftning absolut kunne fortjene et rødt tegltag.

BEVARINGSVÆRDIGT.

HELHOLMVEJ 8, matr.nr. 17d.



Situationsplan

1:2000

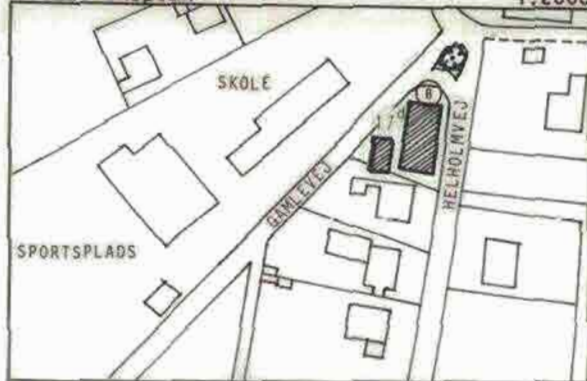

BYGNINGSBESKRIVELSE:

Bolig og købmændsforretning. Bygningen er opført i 1901.

Facader: Malet murværk, gult med udkraget, hvidt gesimsbånd i gavle og hvid tandsnitsgesims på langsiderne. Hvide dør- og vinduesindfatninger. Hvidkalket udhus. Gråmalet, pudset sokkel.

Tag: 45° sadeltag med ældre cementtagsten.

Skorsten: Vandskurede, gulmalede med udkragede sokler og betonaftækninger.

Vinduer: Dannebrogsvinduer, rødmaledede. Store butiksvinduer, brune.

Døre: Nyere finérdøre og ny butiksdør med glas, behandlet med brun træbeskyttelse.

BEMÆRKNINGER:

Alt i alt en smuk bygning, der har sin oprindelige stil i behold, selvom der er købmændshandel i gavlen. Skiltningen kunne måske være lidt mere diskret.

BEVARINGSVÆRDIGT.

HELHOLMVEJ 10, matr.nr. 17c.



BYGNINGSBESKRIVELSE:

1 1/2 etages bolig opført 1904.

Facader: Kalkede, hvide facader med rester af en tandsnitgesims. Vinduesindfatninger og udsmykningsfelter under vinduer med årstal. Pudset, gråmalet sokkel.

Tag: 45° sadeltag med grå eternitplader. Store udhæng ud over tidligere gesimsbånd samt stor taskekvist mod øst.

Skørsten: Rød, blank mur.

Vinduer: Store nye vinduer med brun træbeskyttelse. I gavl oprindelige 1-rammede vinduer med sprosser.

Døre: Hvidmalet hoveddør med råglas, specielt sprossemønster. Hoveddør er en nyere listedør, brun med glas.

BEMÆRKNINGER:

Oprindeligt et smukt hus med fine detaljer. De seneste ombygninger, - det nye tag med udhæng og trekantkvist, har været ret voldsomme og har ændret det samlede udtryk totalt.

Rester af det oprindelige, fine gesimsbånd anes endnu under udhænget.

Ved senere tagudskiftning kunne ønskes en tagudformning som oprindelig, ligesom den oprindelige vinduesudformning ville give huset mere karakter.

HELHOLMVEJ 11, matr.nr. 15l.

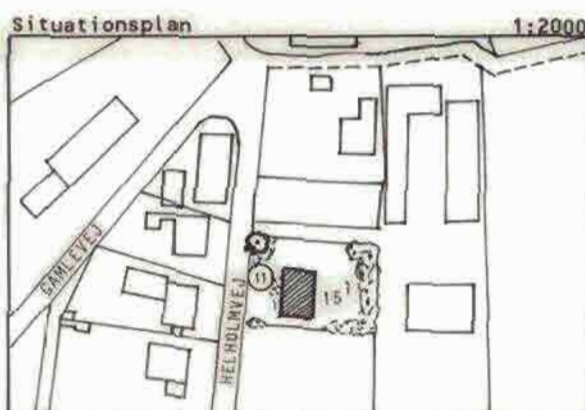

BYGNINGSBESKRIVELSE:

Bolig fra 1940-50.

Facader: Rød blank mur med udkraget gesims. Pudset sokkel.

Tag: 45° sadeltag med røde teglsten.

Skørsten: Rød blank mur.

Vinduer: Oprindelige, hvidmalede vinduer mod gaden. Iøvrigt nye store vinduer behandlet med brun træbeskyttelse.

Døre: Brunmalet fyldningsdør med sprassevindue.

BEMÆRKNINGER:

Et tidstypisk hus i gode materialer. Det kunne ønskes, at man ved senere vinduesudskiftninger vender tilbage til de oprindelige sidehængte vinduer. Alternativt kunne anvendes hvid træbeskyttelse til de nye vinduer.

Fyldningsdøren er værd at bevare.

MILJØFORBEDRENDE.

HELHOLMVEJ 12, matr.nr. 17e.

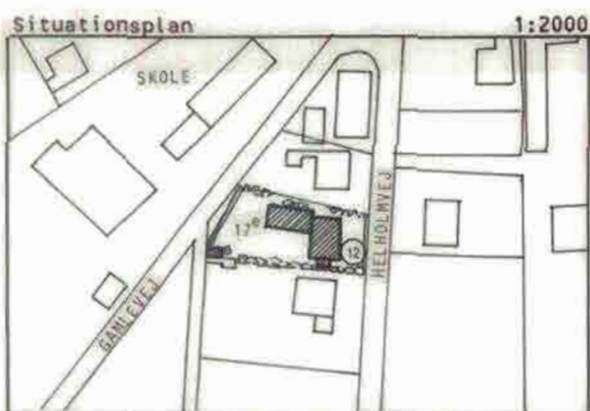

BYGNINGSBESKRIVELSE:

1 1/2 etages bolig opført 1918.

Facader: Pudsede, hvide facader med gråmalet sokkel, vinduesindfatninger, sålbankgesims og kvaderpudsning i hjørnerne.

Tag: 45° sadeltag med stort udhæng. Rødbrune eternitplader.

Vinduer: Nye store vinduer behandlet med brun træbeskyttelse.

Døre: Meget specielt indgangsparti med ældre fyldningsdør med sprossvinduer.

BEMÆRKNINGER:

En bolig med en meget fin, dekorativ facadeudformning.

Desværre har det nye tag med de store udhæng skjult det oprindelige gesimsbånd. De store vinduer virker fremmede i forhold til de detaljerede facader.

HELHOLMVEJ 14, matr.nr. 17f.

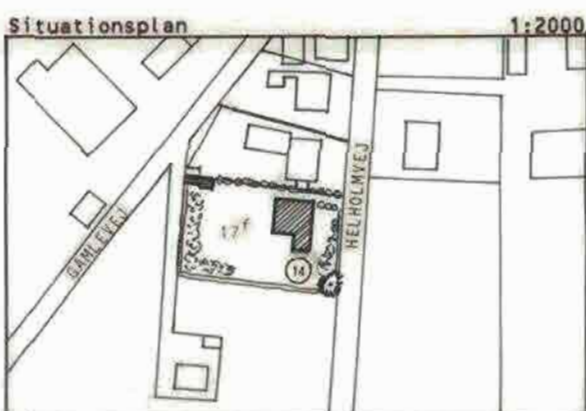

BYGNINGSBESKRIVELSE:

1 1/2 etages bolig fra 1950'erne.

Facader: Rød blank mur.

Tag: 40° sadeltag med røde teglsten. Store udhæng med hvidmalede vindskeder.

Skorsten: Rød blank mur med betonaafdækning.

Vinduer: Sidehængte 50'er vinduer, hvidmalede.

Døre: Nyere dør med glas, lys brun.

BEMÆRKNINGER:

Et tidstypisk hus i gode materialer. Huset har dog ikke med sin placering og udformning særlig betydning for landsbymiljøet

MILJØFORBEDRENDE.

LILLEGADE 1, matr.nr. 16a.



Situationsplan 1:2000

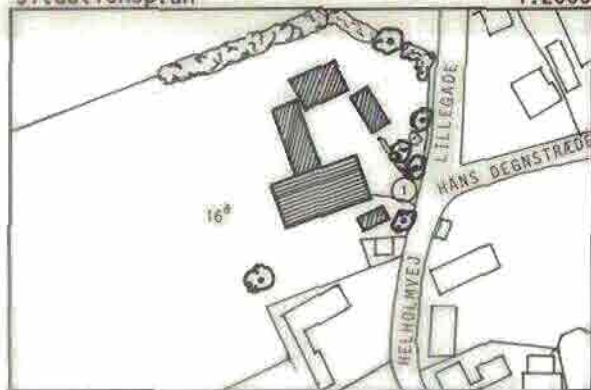

BYGNINGSBESKRIVELSE:

Landbrugsejendom. Stuehus opført 1902, ældre udhus fra ca. 1850 samt ny stålpladelade.

Facader: Stuehus fremstår i lysegul farve. Brunmalet sokkel. Hvide udhusbygninger dels grundmuret dels i bindingsværk. Stor lade i røde og hvide stålplader.

Tag: Stuehus 45° sadeltag med stort udhæng, brunt eternit. Stor taskekvist mod syd. Udhuse 45° sadeltag, grå eternit. Lade 30°, grå eternit.

Skorsten: Hvid, vandskuret med udkraget sokkel og betonafdækning.

Vinduer: I stuehuset er isat nye store vinduer behandlet med brun træbeskyttelse. I udhuse findes ældre 2-rammede småsprossede vinduer samt støbejernsvinduer.

Døre: Ny stuehusdør med glas. Udhuse rødmaledede revledøre.

BEMÆRKNINGER:

Den nyopførte ladebygning i hvide og røde stålplader falder pant ind i gadebilledet. Det kunne ønskes, at stuehuset ved senere moderniseringer igen fik vinduer og døre af oprindelig type, ligesom taget med de store udhæng og taskekvisten virker dominerende.

UDHUSE BEVARINGSVÆRDIGE
STUEHUS OG LADE MILJØFORBEDRENDE.

LILLEGADE 2, matr.nr. 15h.



Situationsplan 1:2000

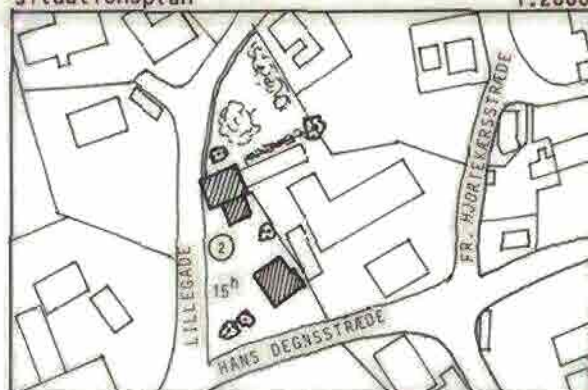

BYGNINGSBESKRIVELSE:

Moderniseret bolig med posthus-tilbygning. Udhus under ombygning.

Facader: Stuehus og posthus i gul blank mur. Sortmalet sokkel og tandsnitgesims. Pudset udhus med trægavle.

Tag: Bolig med 50° sadeltag, rødbrune eternitplader og cementtagsten. Stor taskekvist mod syd. Posthustilbygning med fladt tag / tagterrasse. Udhuse ca. 35°, sort og grå eternit.

Skorsten: Gul blank mur.

Vinduer: Nye store vinduer, brun træbeskyttelse. I udhus både støbejernsvinduer, nye store ruder samt ældre 2-rammede.

Døre: I boligen findes både ny dør med glas og ældre, brunmalet fyldningsdør med sprossevindue. I udhus stor skydeport.

BEMÆRKNINGER:

Den kraftige modernisering af boligen samt den flade tilbygning mod syd virker fremmede for landsbymiljøet.

En videreførelse af boligens rødbrune maledede tag til udhuset er ønskelig ligesom udhusets pudsede facader kunne ønskes overfladebehandlet med hvid eller gul farve.

LILLEGADE 3, matr.nr. 40.



Situationsplan

1:2000

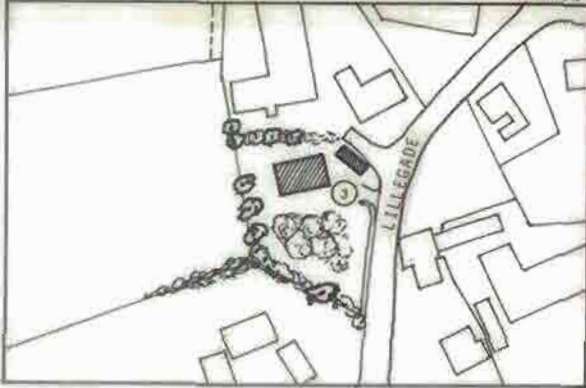

BYGNINGSBESKRIVELSE:

1 1/2 etages bolig opført 1901.

Facader: Facaderne fremstår gule med udkragede, hvide gesimser og hvid trappegavludsmykning i gavle. Pudset, gråmalet sokkel.

Tag: 45° sadeltag med cementtagsten. Udhus med sort bølgeeternit.

Skorsten: To vandskurede, gule skorstene med udkraget sokkel og betonafdækning.

Vinduer: Kvidmælede barmetrugsvinduer med sprosser.

Døre: Nyere dør med glas. Brun træbeskyttelse.

BEMÆRKNINGER:

Et smukt, velproportioneret hus med fine detaljer. De gamle cementtagsten kunne ved udskiftning ønskes erstattet med et nyt rødt tegltag. Vinduernes udformning er af stor betydning for husets udtryk og bør derfor bevares eller udskiftes med tilsvarende.

BEVARINGSVÆRDIGT.

LILLEGADE 4, matr.nr. 22d.



Situationsplan

1:2000

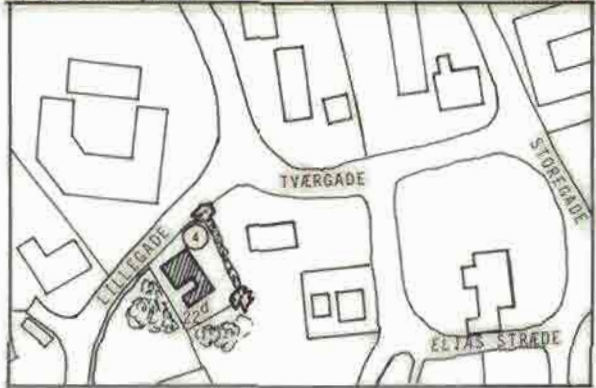

BYGNINGSBESKRIVELSE:

1 1/2 etages bolig opført 1908.

Facader: Facaderne fremstår gule med lyseblåmalede gesimsbånd og vinduesindfatninger. Lys blå pudset sokkel.

Tag: 45° sadeltag med cementtagsten. Frontkvist mod gaden.

Skorsten: Rød, blank mur med betonafdækning.

Vinduer: Nye store vinduer behandlet med brun træbeskyttelse. I gavl de oprindelige opprossede vinduer.

Døre: Nyere brune døre.

BEMÆRKNINGER:

Et hus, der ved sin placering og hovedform er med til at styrke bymiljøet. Ved senere vindues- og dørudskiftninger kunne ønskes den oprindelige udformning.

MILJØFORBEDRENDE.

LILLEGADE 5, matr.nr. 17a.

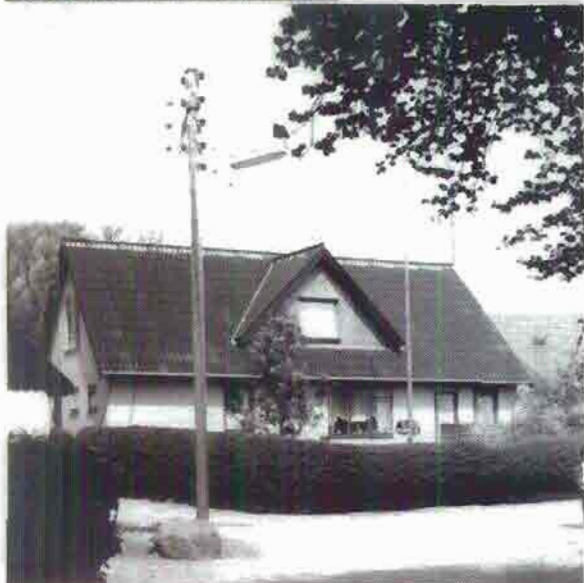

Situationsplan 1:2000

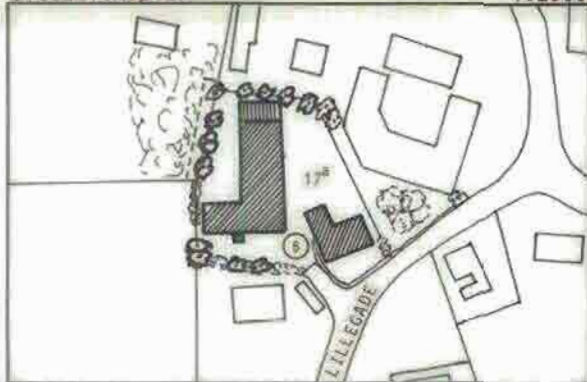

BYGNINGSBESKRIVELSE:

Landbrugsejendom. Stuehus stærkt ombygget, opført 1903. Udhuse dels fra 1903 dels fra 1942.

Facader: Gult stuehus. Hvide udhuse. Gult facadebånd ved trempel på stor staldbygning.

Tag: 45° sadeltag på stuehus med sort eternit og store udhæng. Stor trekantkvist. Stor staldbygning med trempelkonstruktion, ca. 35° sadeltag. Mindre udhus med 45° sadeltag. Rød og grå eternit.

Vinduer: Nye store vinduer, brune i stuehus. Grønmaledede staldvinduer og lemme i udhus.

Døre: Nyere brune døre i bolig. Revledøre i udhuse.

BEMÆRKNINGER:

Det oprindelige stuehus er meget svært at genfinde p.g.a. den gennemgribende modernisering. Huset fremstår i dag mere som et typehus end som et stuehus til en gård. En udvikling, der gør huse i byen og på landet, - nye og gamle ens.

MILJØFORBEDRENDE UDHUSE.

LILLEGADE 6A og 6B, matr.nr. 23a.



Situationsplan 1:2000

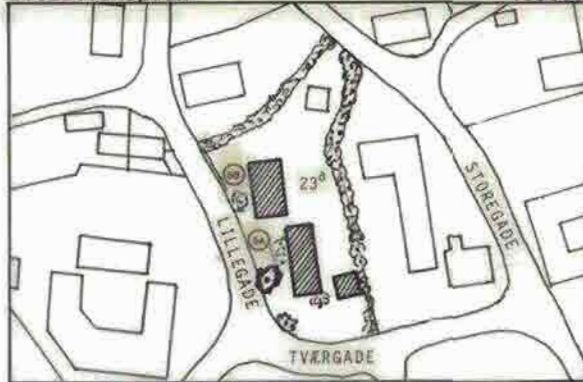

BYGNINGSBESKRIVELSE:

Landbrugsejendom med bolig og købmandsbutik. Stuehuset opført 1932, udhuset ca. 1850.

Facader: hvidt stuehus med udkræget gesims. Sokkel gråmalet. Udhus af bindingsværk, sort-tjæret med hvide tavler.

Tag: 45° sadeltag. Halvvalm på stuehus, røde tegl. Pandeplader på udhus.

Skorsten: 2 stk. i rød, blank mur med betonafdækning.

Vinduer: Hvidmalede dannebrogsvinduer med sprosser. 2-rammede småsprossede i overetagen. Støbejernsvinduer i udhus.

Døre: Nyere brun butiksdør med glas, hvidmalet overvindue. Sort revledør i udhus.

BEMÆRKNINGER:

Et par ualmindeligt smukke bygninger. Gode materialer og farver. Fin facade og skiltning i forbindelse med købmandsbutikken.

BEVARINGSVÆRDIGE.

LILLEGADE 7, matr.nr. 18.

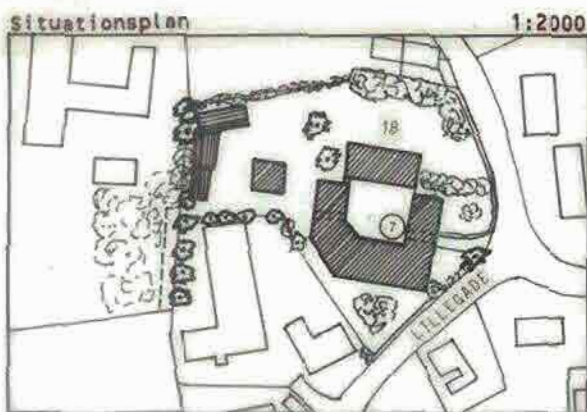

BYGNINGSBESKRIVELSE:

Firelænget landbrugsejendom. Stuehus fra 1880, udhuse fra 1934.

Facader: Gult stuehus med hvid tandsnitsgesims. Kampestenssokkel. Hvide udhuse med udkragede gesimser.

Tag: 45° sadeltag med røde tegl. Halvvalm på udhuse. Frontgavle over portgennemkørsler.

Skorsten: Vandskurede med udkrøgning og sokkel. Gule på stuehus, hvid på udhuse.

Vinduer: Nye dannebrogsvinduer, brune i stuehus. Staldvinduer i udhuse.

Døre: Nyere dør i stuehus, brun. Grønmaalede revledøre i udhuse, grå-hvid-grønmalet fyldningsport mod gaden.

BEMÆRKNINGER:

Et ualmindeligt smukt gårdanlæg i gedigne materialer og gode farver. De nye vinduer er tilpasset det gamle stuehus.

En fin brolægning i indkørsel og på gårdsplads.
BEVARINGSVÆRDIG.

LILLEGADE 8, matr.nr. 42.

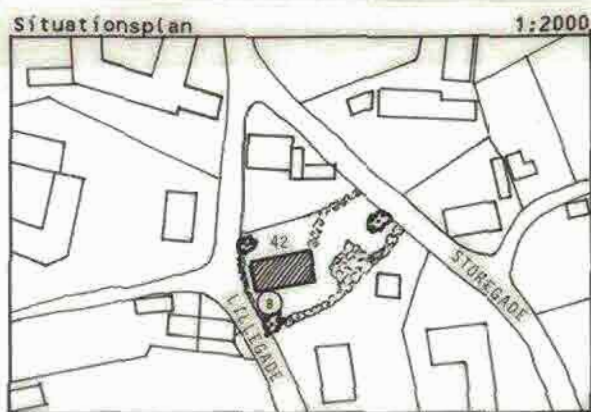
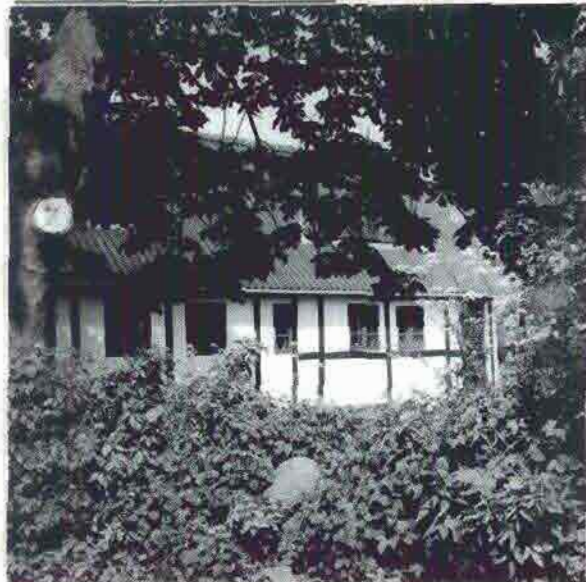

BYGNINGSBESKRIVELSE:

Beboelse opført 1871.

Facader: Bindingsværk, sorttjæret med hvide tav. Gavle af træ, grøn træbeskyttelse. Kampestensfundament.

Tag: 45° sadeltag med sort eternit. Trekantkviste af træ mod syd.

Skorsten: Vandskuret, hvid.

Vinduer: 1- og 2-rammede med sprosser. Brun træbeskyttelse.

Døre: Ny fyldningsdør, brun træbeskyttelse.

BEMÆRKNINGER:

Et ældre bindingsværkshus af betydning for bymiljøet. Trekantkviste virker dog fremmede. De nye vinduers sprosser med glaslister er ret brede og virker derfor noget klodsede.

BEVARINGSVÆRDIGT.

LILLEGADE 9, matr.nr. 41b.



Situationsplan 1:2000

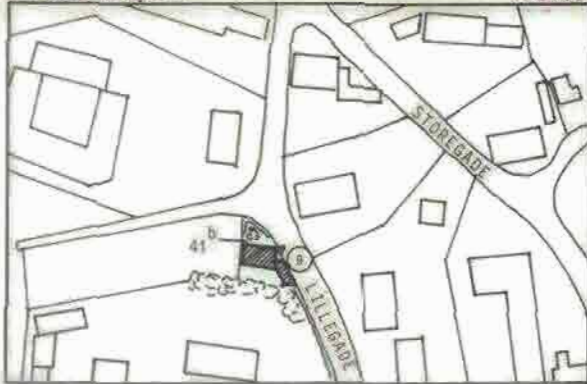

BYGNINGSBESKRIVELSE:

Bolig, - halvdel af dobbelthus opført omkring århundredeskiftet.

Facader: Facader fremstår gule med gennemstukne bjælker. Sortmalet sokkel, kampesten.

Tag: 45° sadeltag med cementtagsten.

Skorsten: Rød, blank mur. Vandskuret, gul på udhus.

Vinduer: 2-rammede, lys grønmaled.

Døre: Ældre dør med glas, lys grøn.

BEMÆRKNINGER:

Et hus, der med sin beliggenhed og hovedudformning er af betydning for landsbymiljøet. Der kunne ønskes en tilpasning til den anden halvdel af dobbelthuset, der fremstår mere oprindeligt. Det lille skrå udhus langs vejen er af betydning for gaderummet.

BEVARINGSVÆRDIGT.

LILLEGADE 10, matr.nr. 43.

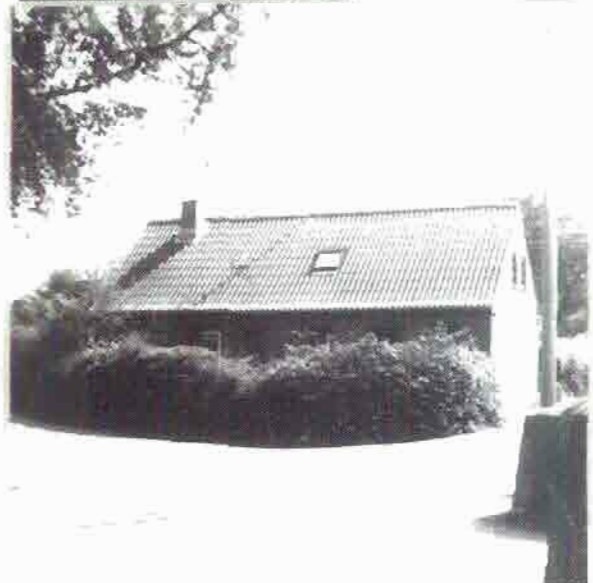

Situationsplan 1:2000

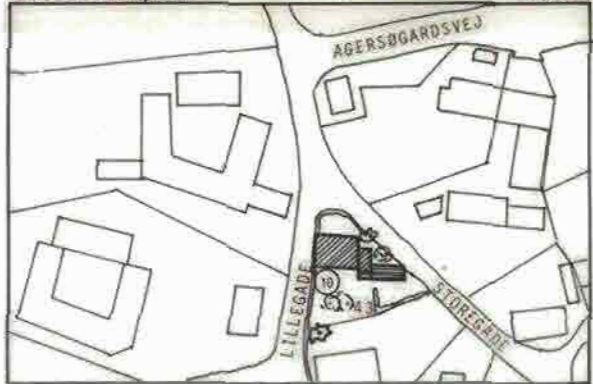

BYGNINGSBESKRIVELSE:

Bolig opført ca. år 1900.

Facader: Rød, blank mur med udkræget gesims. Pudset sokkel.

Tag: 45° sadeltag med rødt eternit.

Skorsten: Rød, blank mur med betonaafdækning.

Vinduer: 2-rammede med sprosser. Brun mod syd, gulbrune mod nord.

Døre: Nyere dør med glas. Brun mod syd, gulbrune mod nord.

BEMÆRKNINGER:

Et godt, solidt længehus, der ved sin placering i en vejgaffel er af betydning for landsbymiljøet. Det rødlige bølgeeternittag er lagt på uden at ødelægge husets hovedform. Gesimsen er bevaret. Et godt eksempel på, hvordan et bølgeeternittag kan tilpasses et ældre hus. Den ny garagebygning mod øst virker meget fremmed for landsbymiljøet.

MILJØFORBEDRENDE.

LILLEGADE 11, matr.nr. 41a.



Situationsplan 1:2000

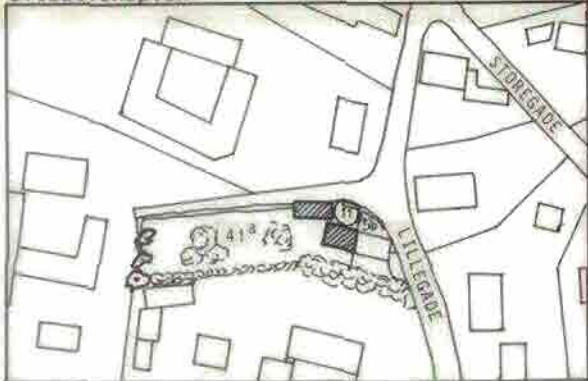

BYGNINGSBESKRIVELSE:

Sommerbolig, - halvdel af dobbelthus samt udhus.

Facader: Hvide facader med gennemstukne bjælker. Sorttjæret kampestensfundament. Udkræget gesims på udhus.

Tag: 45° sadeltag med cementtagsten.

Skorsten: Rød, blank mur.

Vinduer: 2-rammede vinduer med sprosser, malet dueblå.

Døre: Gammel fyldningsdør med glas, dueblå. Revledøre og fin lem med rude i udhus, ligefedes dueblå.

BEMÆRKNINGER:

Et godt, gammelt hus med fine afstemte farver. Udhuset af stor betydning for gaderummet. Gammel brolægning foran beboelseshuset.

BEVARINGSVÆRDIG.

LILLEGADE 13, matr.nr. 19.



Situationsplan 1:2000

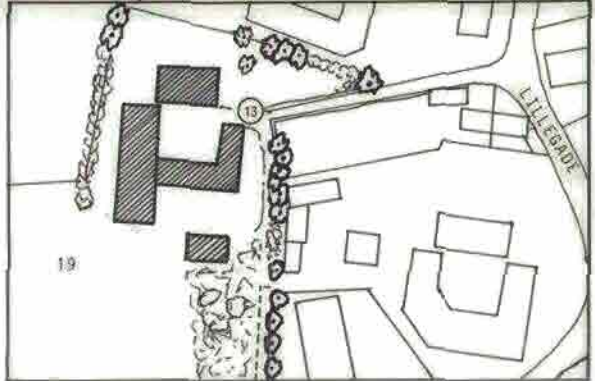

BYGNINGSBESKRIVELSE:

Firelænget landbrugsejendom. Stuehus fra 1941, udhuse fra ca. 1840 og 1925.

Facader: Stuehus af rød, blank mur med tandsnitsgesims. Udhuse fra 1840 af bindingsværk på kampestensfundament. Sort bindingsværk og hvide tavler på østlængen, helt hvidkalket syd-længe. Udhus fra 1925 af grundmur, hvidkalket med rød trætræmpel.

Tag: Sadeltag 45°, halvvalm på stuehus dækket med cementtagsten. Udhus fra 1925 ca. 30° tag med pandeplader, - ældste udhuse med grå eternit.

Skorsten: 2 stk. på stuehus, rød, blank mur med betonafdækning.

Vinduer: Hvide dannebrogsvinduer af plast, 2- og 3-fags. I gavle store ruder. I udhuse staldvinduer og 2-rammet vindue med sprosser.

Døre: Nye brune fyldningsdøre i stuehus, rød-malede revledøre i udhuse.

BEMÆRKNINGER:

Et fint traditionelt gårdanlæg omkring en pigstensbelagt gårdsplads. Ved udskiftning af cementtaget på stuehuset kunne ønskes røde tegl, eller et nyt rødt cementtag, således at halvvalme og gesimsbånd kan bevares.

BEVARINGSVÆRDIGT GÅRDANLÆG.

LILLEGADE 15, matr.nr. 20a.



Situationsplan

1:2000

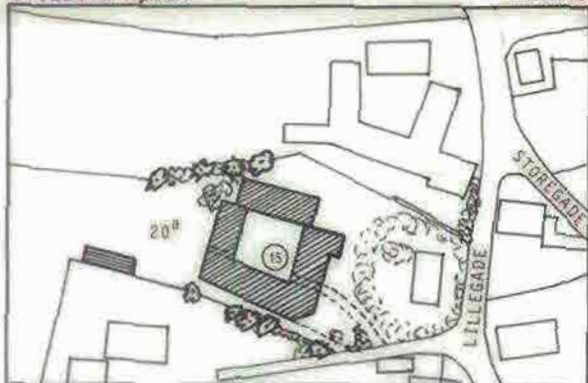

BYGNINGSBESKRIVELSE:

Firelønget landbrugsejendom. Udhuse fra ca. 1890, stuehus ældre.

Facader: Gulkalkede facader på sorttjæret sokkel. Bindingsværk i stuehuset.

Tag: 45° sadeltag med grå eternit. Helvalm på udhuse.

Skorsten: Rød, blank mur på stuehus.

Vinduer: Nye 2-fags dannebrogsvinduer, brune i stuehuset. Nyere og ældre staldvinduer i udhuse.

Døre: Nye, brune døre med glas i stuehus, rød-malede revledøre og -porte i udhuse.

BEMÆRKNINGER:

En fin firelønget gård, der ved sin beliggenhed og sine materialer og farver er med til at give Agersø by sit præg af gammel gårdlandsby. De nykalkede gule facader er meget smukke. Den broglagte gårdsplads bør bevares.

BEVARINGSVÆRDIGT GÅRDANLÆG.

LILLEGADE 17, matr.nr. 20a.



Situationsplan

1:2000

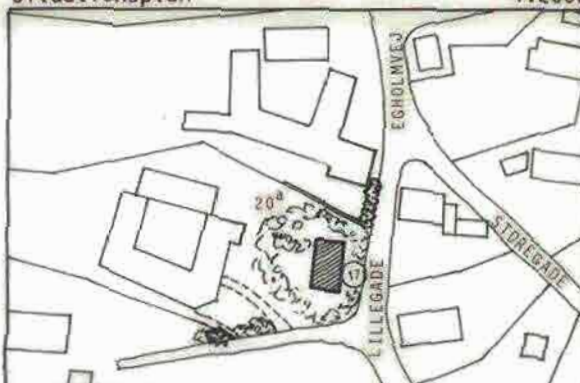

BYGNINGSBESKRIVELSE:

Parcelhus opført 1980.

Facader: Gul, blank mur på pudset sokkel. Trægavl med altan mod syd.

Tag: 45° sadeltag med sort bølgeeternit.

Skorsten: Gul, blank mur med betonafdækning.

Vinduer: Store vinduer behandlet med brun træbeskyttelse.

Døre: Døre med glas behandlet med brun træbeskyttelse.

BEMÆRKNINGER:

Et typisk parcelhus fra 70-erne og 80-erne. Et hus, der vil kunne indpasses naturligt i ethvert nyere parcelhuskvarter, men som her i en gammel landsby med helt andre byggetraditioner virker meget fremmed. Specielt det store, sorte tag med udhang og gavlaltan virker dominerende.

STOREGADE 1, matr.nr. 10a.

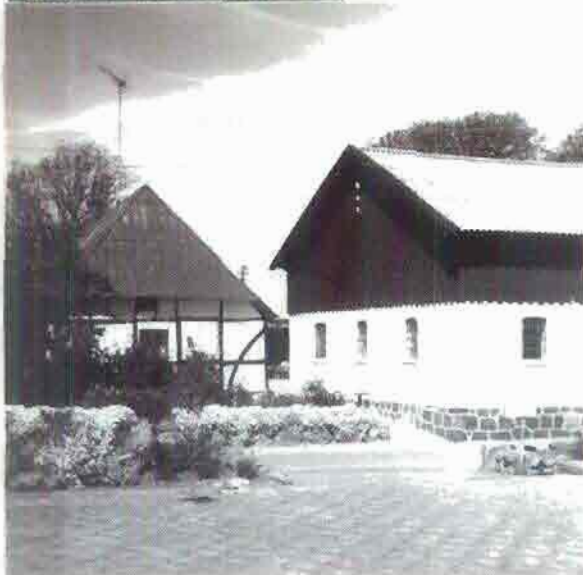

Situationsplan 1:2000



BYGNINGSBESKRIVELSE:

Landbrugsejendom. Stuehus opført ca. 1850, samt udhus fra henholdsvis 1925 og 1970.

Facader: Stuehus af bindingsværk med hvide tavler. Gennemstukne bjælker. Udhus fra 1925 med hvidkalkede facader og grønmalet trempel af træ, 1 på 2. Kampestenssokkel med hvidtede fuger. Øvrige udhuse hvidkalket grundmur.

Tag: Stuehus med 45° sadeltag, afvalmet med rustne pandeplader. På udhus med trempel 30° sadeltag med grå eternit. Øvrige tage lavere rejning, grå eternit.

Skorsten: rød, blank mur.

Vinduer: I stuehus 2-rammede med sprosser samt småsprossede, rødmaledede. I udhus med trempel rødmaledede støbejernsvinduer, øvrige udhuse nye staldvinduer, brune.

Døre: I stuehuset nyere brun dør med råglas. I udhuse grønmaledede døre og porte.

Bemærkninger:

Et smukt gårdanlæg, der p.g.a. sin placering er af den største betydning for landsbymiljøet. De nye udhuse har ikke ødelagt gårdens kvaliteter, men har heller ikke tilført den nye. Udhuset med den grønmaledede trempelkonstruktion og den fine kampestenssokkel er meget betydningsfuldt. Den brolagte gårdsplads bør bevares.

STUEHUS OG UDHUS FRA 1925 ER BEVARINGSVÆRDIGE. ØVRIGE UDHUSE MILJØFORBEDRENDE.

STOREGADE 2, matr.nr. 26a.



Situationsplan 1:2000

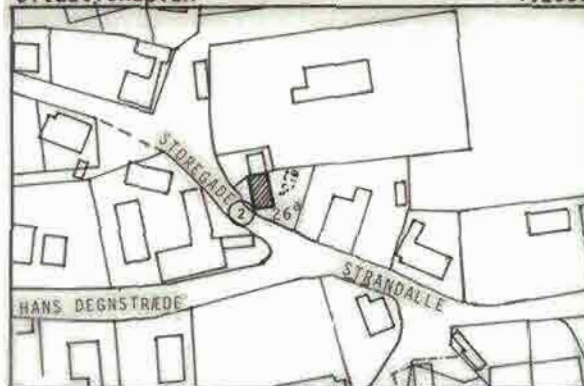

BYGNINGSBESKRIVELSE:

Bolig opført år 1927.

Facader: Gulmalet grundmur på gråmalet pudset sokkel.

Tag: 45° sadeltag med cementtagsten.

Skorsten: Rød, blank mur med betonafdækning.

Vinduer: Store, nye vinduer med metalkant, behandlet med brun træbeskyttelse.

Døre: Ny dør med glas, brun træbeskyttelse.

BEMÆRKNINGER:

Huset indeholder ikke de store arkitektoniske kvaliteter, men dets beliggenhed med hjørnet i gadeskel gør det vigtigt for oplevelsen af gaden på dette sted. De oprindelige typer vinduer og døre kunne ønskes tilbage.

MILJØFORBEDRENDE.

STOREGADE 3, matr.nr. 28 og 48.



Situationsplan 1:2000

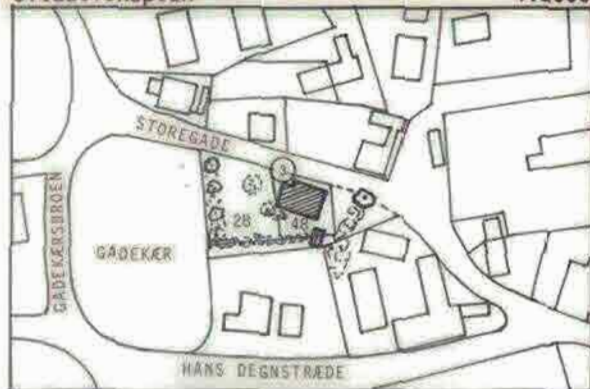

BYGNINGSBESKRIVELSE:

Bolig opført ca. år 1900.

Facader: Gulmalet grundmur med udkraget gesims. Brunmalet, pudset sokkel.

Tag: 45° sadeltag med rødbrun eternit.

Skorsten: Rød, blank mur med betonafdækning.

Vinduer: Nye, store vinduer, brun plast.

Døre: Ny dør med glas, brun træbeskyttelse.

BEMÆRKNINGER:

Huset er med sin beliggenhed i gadeskel og tæt ved gadekæret af stor betydning for landsbymiljøet. Det nyere eternittag er lagt på med stor respekt for husets oprindelige hovedform. Fin afslutning i gavl og bevaring af hovedgesims. Det kunne ønskes at man havde anvendt bedre tilpassede vinduestyper.

MILJØFORBEDRENDE.

STOREGADE 4A, matr.nr. 26b.



Situationsplan 1:2000



BYGNINGSBESKRIVELSE:

Lille beboelseshus. På facade står årstallet 1772.

Facader: Sorttjæret bindingsværk med rødlig tavl på sorttjæret sokkel.

Tag: 45° sadeltag med tagpap.

Skorsten: Muret skorsten med udkrægning og sokkel, rødlig som tavl.

Vinduer: 2-rammede med sprosser malet lyseblå.

Dør: Fyldningsdør med glas og sprosser, lyseblå.

BEMÆRKNINGER:

Et lille, gammelt hus tæt op ad kirkegårdsmuren med en lille fin forhøje med stakit. Huset er klart en kvalitet for bymiljøet. Bør restaureres meget nønsomt.

BEVARINGSVÆRDIGT.

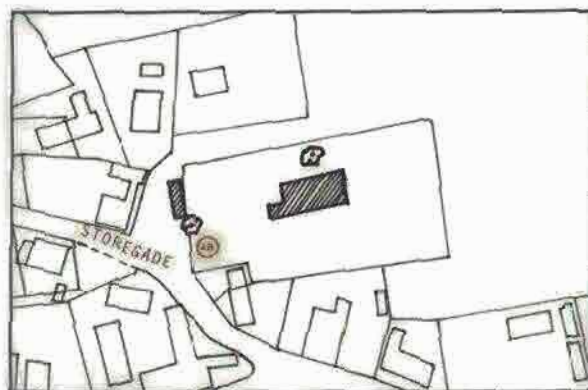

KIRKEN

Agersø havde i middelalderen ikke nogen kirke, og først efter reformationen, i slutningen af 1500-tallet, fik øen et lille kapel af træ, vistnok bindingsværk. I 1805 blev kirken opbygget af grundmur, men stod umalet indtil 1848, da man forskønnede den.

Den nuværende Agersø kirke, der er tegnet af I.Ø. Herholdt, blev opført i 1872 som en ganske enkel langbuebygning af røde mursten med et lille tårn i vest, som også fungerer som våbenhus. Kirken har kamtækker og langhusets østgavl prydes af fire smalle, rundbuede blændinger, der går helt ned til sokkelen. Hele kirken er teglhangt. Ved indgangen til kirkegården ligger et kapel i samme materialer som kirken.

Agersø kirke er med sine røde facader ikke særlig fremtrædende hverken i landskabet eller i bybilledet. Dog ligger kirken så frit med åbne marker mod øst, at den klart indgår i det billede, man får af landsbyen, når man ankommer til havnen.

Det er af den største vigtighed, at fastholde dette frie indblik til kirken. Grønningen øst for kirken bør således hverken bebygges eller beplantes med højere træer eller buske.

STOREGADE 5, matr.nr. 24c.



STOREGADE 6, matr.nr. 9a.



Situationsplan 1:2000

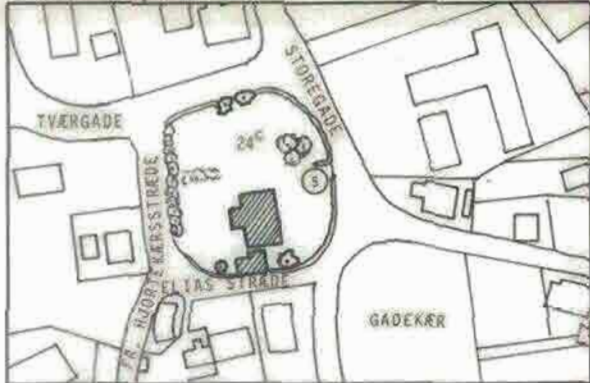

Situationsplan 1:2000

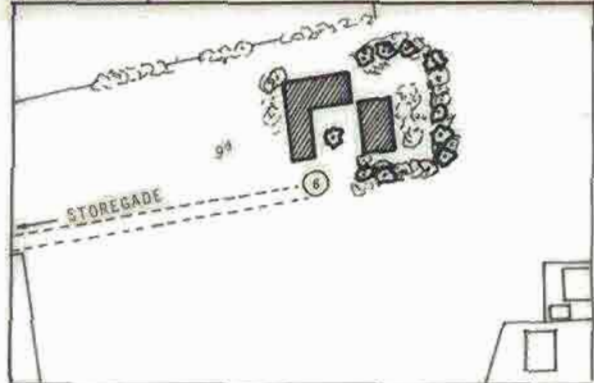

BYGNINGSBESKRIVELSE:

Bolig opført år 1925 udvidet mod nord 1947.
Facader: Pudsede, hvide facader med gråmalede gesimsbånd, vinduesindfatninger og sokler. Stor frontgavl mod gadekæret.
Tag: 45° sadeltag med cementtagsten.
Skorsten: På boligen en muret skorsten i røde sten med udkrægning og sokkel.
Vinduer: Nye dannebrogsvinduer af hvid plast samt gl. sprossede vinduer, hvidmalet træ.
Døre: Nyere dør med glas og overvindue mod gade.

BEMÆRKNINGER:

Et højtliggende, karakterfuldt hus af stor betydning for miljøet ved gadekæret. De nye vinduer har selv om de er hvide desværre ikke helt samme udtryk som de oprindelige. Ved oplægning af nyt tag bør man undgå store udhæng, således, at man kan bevare husets fine gesimsbånd.

MILJØFORBEDRENDE.

BYGNINGSBESKRIVELSE:

En landbrugsejendom opført i år 1916.
Facader: Gulkalket stuehus med pudsede vinduesindfatninger og hjørnekvadre samt tandsnitgesims. Udhuse hvidkalkede.
Tag: 45° sadeltag med røde vingetegl.
Skorsten: Skorstene med betonaftækning på stuehus, ældre skorsten, gulkalket med udkrægning og sokkel på udhus.
Vinduer: 3-fags dannebrogsvinduer, grønmalede i stuehus. Støbejernsvinduer i udhus.
Døre: Fyldningsdør med overvindue i stuehus, revledøre og -porte i udhuse.

BEMÆRKNINGER:

Et fint velproportioneret gårdanlæg typisk for sin tid. Gode materialer og farver. Ved senere istandsættelser bør man gå nøjsomt til værks. Træet på gårdspladsen bør bevares.
 BEVARINGSVÆRDIGT ANLÆG.



Situationsplan 1:2000

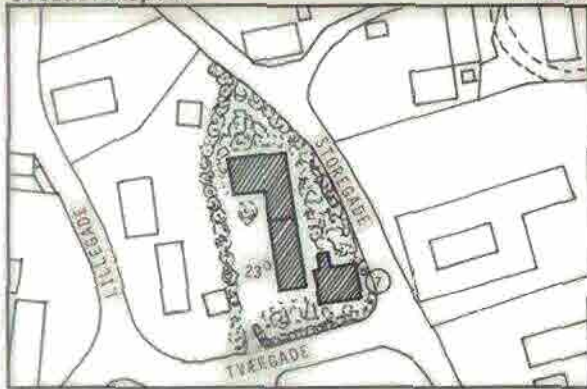

BYGNINGSBESKRIVELSE:

Tidligere landbrugsejendom. Stuehus opført 1923. Ældre udhus fra ca. 1870, nyere udhus fra ca. 1920.

Facader: Stuehuset har hvide facader med udkræget gesimsbånd. Det ældre udhus med overkalket bindingsværk og gennemstukne bjælker, det nyere udhus grundmur med rødmalet trætræmpel.

Tag: Sadeltag. Stuehus 45° med halvvalm og røde vingetegl. Udhus h.h.v. 45° og 25° med grå eternit og pandeplader.

Skorsten: Rød, blank mur med udkrøgning og sokkel.

Vinduer: Dannebrogsvinduer og 2-ræmmede vinduer. Småsprossede, hvidmalede. Støbejernsvinduer i udhuse.

Døre: Brunmalet fyldningsdør i stuehus, revledøre og -porte i udhuse.

BEMÆRKNINGER:

Et meget smukt, velproportioneret stuehus i gode materialer og farver. Et hus man ved senere istandsættelser i allerhøjeste grad bør værne om.

Udhusene er meget faldefærdige og har ikke den store betydning for gadebilledet. En nedrivning af disse kunne evt. give mulighed for opførelse af 1 - 2 nye boliger.

STUEHUSET BEVARINGSVÆRDIGT.

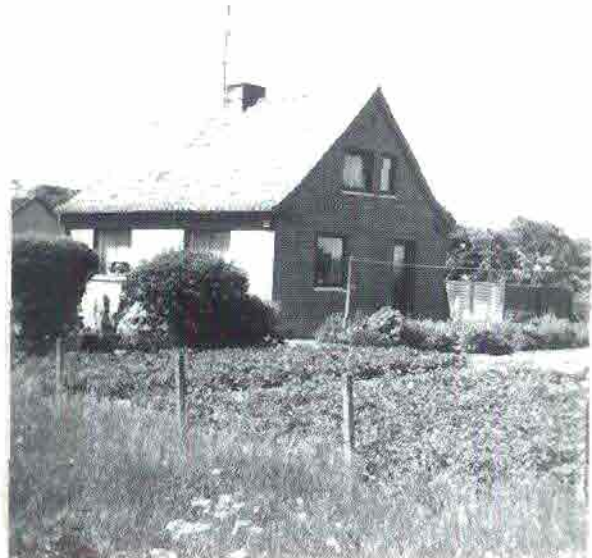

Situationsplan 1:2000

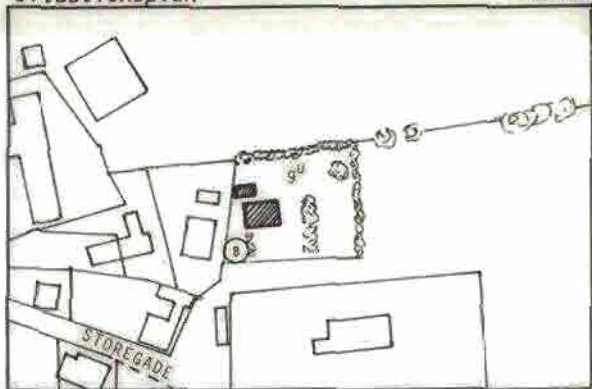

BYGNINGSBESKRIVELSE:

Bolig fra 1960-erne samt nyere udhus.

Facader: Rød, blank mur. Stuehus med udkræget gesims. Pudset sokkel.

Tag: 45° sadeltag. Cementtagsten på stuehus. Grå eternit med udhæng på udhus.

Skorsten: En på bolig, en på udhus. Begge rød, blank mur.

Vinduer: Store vinduer behandlet med brun træbeskyttelse. I udhuset brune plastvinduer.

Døre: Mod øst i boligen samt i udhuset, brune plastdøre.

BEMÆRKNINGER:

En velproportioneret bolig med fint opskalket tag og gesimsbånd. De store vinduer og plastdøre lever ikke op til husets øvrige udformning. Det nye udhus er pænt tilpasset i røde sten, men hvorfor lave det med udhæng istedet for muret gesims som på boligen?

BOLIGEN MILJØFORBEDRENDE.

STOREGADE 9, matr.nr. 23a.



Situationsplan 1:2000

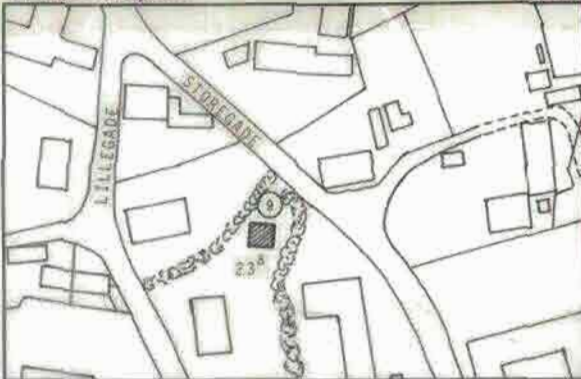

BYGNINGSBESKRIVELSE:

Mindre beboelseshus på landbrugsejendom opført ca. år 1880. Anvendes nu som sommerbolig.

Facader: Sorttjæret bindingsværk med hvidkalkede tavler. Kampestensfundament.

Tag: 45° sadeltag med røde vingetegl.

Skorsten: Rød, blank mur med betonafdækning.

Vinduer: 1- og 2-rammede med sprosser, rødmaledede.

Døre: Nyere listedør, brun.

BEMÆRKNINGER:

Et fint lille bindingsværkshus med rødt tegltag. Huset er næsten skjult af beplantning, men er alligevel med dets charme med til at gøre gaden oplevelsesrig. Den nye røde skorsten virker lidt voldsom. Hoveddøren ville falde bedre ind ved at blive rødmalet som vinduerne, indtil den engang måske kan skiftes ud med en mere oprindelig fyldningsdør.

BEVARINGSVÆRDIG.

STOREGADE 10, matr.nr. 9o.



Situationsplan 1:2000

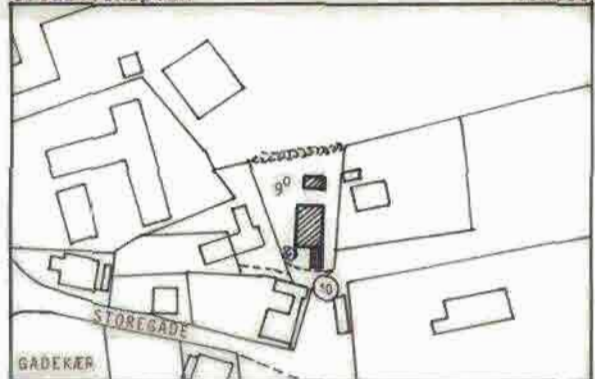

BYGNINGSBESKRIVELSE:

Bolig opført år 1904.

Facader: Hvide facader med udkræget gesims, dog gul mod syd. Pudset sort sokkel.

Tag: 45° sadeltag med cementtagsten.

Skorsten: Rød, blank mur med betonafdækning.

Vinduer: Nye 2-rammede med sprosser, brun træbeskyttelse. I gavl dog ældre 2-rammede med sprosser, brunmalet.

Dør: Ny dør med råglas, brun træbeskyttelse.

BEMÆRKNINGER:

Et pønt traditionelt hus, hvor de nye vinduer er tilpasset husets oprindelige stil. Desværre skammes huset en del af en nyere tilbygning mod syd.

MILJØFORBEDRENDE.

STOREGADE 12, matr.nr. 9m.



Situationsplan 1:2000

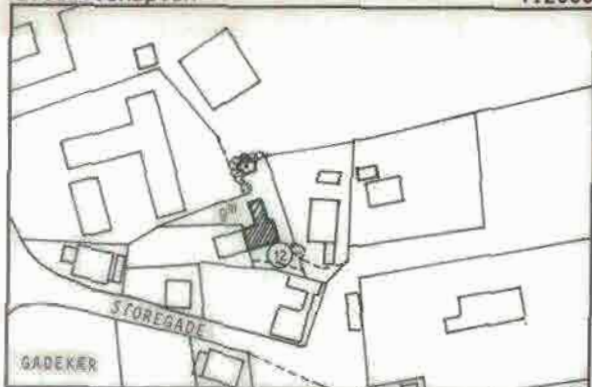

BYGNINGSBESKRIVELSE:

Østlig del af dobbelthus, opført ca. år 1870.

Facader: Hvidmalede facader på gråmalet, pudset sokkel. Stor, brun gavlkvist af vandretliggende træbeklædning.

Tag: 45° sadeltag med brun eternit.

Skorsten: Rød, blank mur med betonafdækning. På udhuset hvidmalet skorsten med udkræget sokkel.

Vinduer: Nye store vinduer behandlet med brun træbeskyttelse.

Døre: Nyere dør med råglas, brun træbeskyttelse.

BEMÆRKNINGER:

Det oprindelige hus har gennemgået en meget omfattende modernisering - nyt tag, nye vinduer, ny stor gavlkvist af træ m.v. Specielt den store gavlkvist virker voldsom og meget fremmed for landsbyens traditionelle byggestil.

STOREGADE 14, matr.nr. 9n.



Situationsplan 1:2000

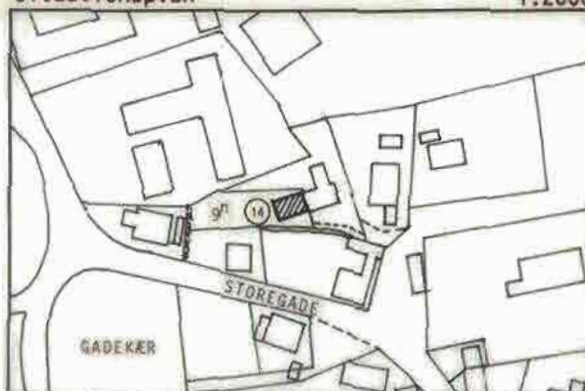

BYGNINGSBESKRIVELSE:

Bolig opført som en del af et dobbelthus ca. år 1870.

Facader: Skalmur af okkerfarvede kalksandsten. Pudset, gulmalet sokkel.

Tag: 45° sadeltag med cementtagsten.

Vinduer: Store, brune plastvinduer.

Døre: Ny dør med glas, brun træbeskyttelse.

BEMÆRKNINGER:

Et hus, der ved de seneste moderniseringer er totalt forandret. De brune plastvinduer og den gullige facade af kalksandsten er meget fremmed for landsbymiljøet.

STOREGADE 16, matr.nr. 9l.



Situationsplan

1:2000

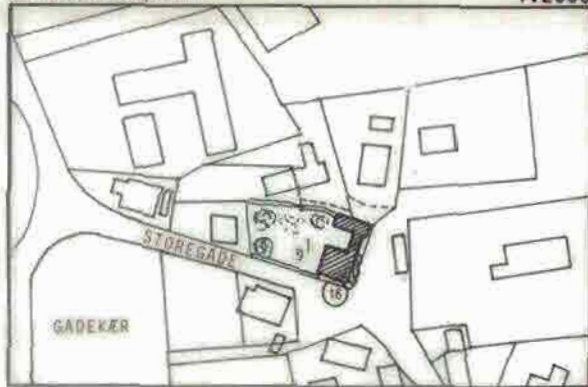

BYGNINGSBESKRIVELSE:

Bolig opført ca. år 1900.

Facader: Gulmalet grundmur med hvidt dekorativt gesimsbånd. Mørk grå sokkel.

Tag: 45° sadeltag med røde vingetegl.

Skorsten: Rød, blank mur med betonafdækning på boligen.

Vinduer: Mod gade nye store vinduer med træk-rude, brun træbeskyttelse. Øvrige facader nye plastvinduer, sorte karme, hvide rammer.

Døre: Ny hoveddør med glas, samt 2 nye indgangsdøre med råglas. Alle behandlet med brun træbeskyttelse.

BEMÆRKNINGER:

Et velproportioneret hus af stor betydning for gadebilledet. Fine, gule facader og tegltag. Det kunne blot ønskes, at man ved vinduesudskiftninger tog udgangspunkt i husets oprindelige stil. Et fint lille udhus mod nord. Husene kunne ved nøjsom restaurering blive bevaringsværdige.

MILJØFORBEDRENDE.

STOREGADE 18, matr.nr. 9k.

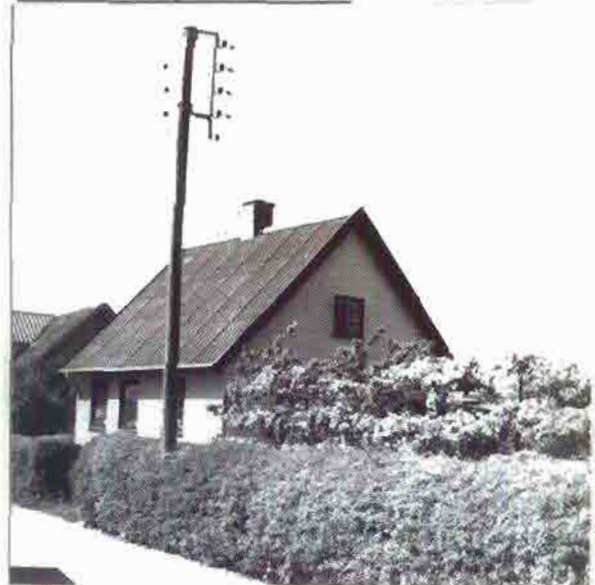

Situationsplan

1:2000



BYGNINGSBESKRIVELSE:

Beboelseshus opført ca. år 1890.

Facader: Gulmalet grundmur på sort sokkel.

Tag: 45° sadeltag med sort eternit. Udhæng og vindskeder.

Skorsten: Rød, blank mur med betonafdækning.

Vinduer: Nye store vinduer, sorte. I gavl 2-rammet vindue med sprosser.

Dør: Sortmalet dør af træ.

BEMÆRKNINGER:

Et hus der ved sin beliggenhed lige ud til gaden har betydning for bymiljøet. De gule facader falder pænt ind, men de sorte vinduer virker ret hårde. Det kunne ønskes, at man ved senere vinduesudskiftninger vender tilbage til de 2-rammede vinduer, som sidder i gavlen. Det store sorte tag med udhæng virker voldsomt til det lille beboelseshus.

STOREGADE 20, matr.nr. 8b.



Situationsplan 1:2000



BYGNINGSBESKRIVELSE:

Bolig opført år 1899. Huset rummer håndkøbsudsalg fra Skølskør Apotek.

Facader: Gul, blank mur med udkraget gesims. Sålbankgesims og kvadderpuds under vinduerne malet i gult og hvidt. Hvide vinduesindfatninger. Pudset, sort sokkel.

Tag: 45° sadeltag med røde tegl. Stor gavlkvist mod gadekær. Eternitskifer på helvalmet vindfangstilbygning.

Vinduer: Nye store vinduer behandlet med lys brun træbeskyttelse mod gaden. Hvidmalet 50-er vindue i gavlkvist. I gavle hvidmalede 1-rammede med sprosser, oprindelige. Mod gården 2-rammet vindue med sprosser samt nye store vinduer af hvid plast.

Døre: Nyere, brun listedør med råglas i vindfang.

BEMÆRKNINGER:

Et velproportioneret hus med rødt tegltag af betydning for miljøet ved gadekæret. Et af de få gulstenshuse i Agersø by. Ved senere vindues- og dørudskiftninger kunne det ønskes at man vender tilbage til den oprindelige type. MILJØFORBEDRENDE.

STOREGADE 22, matr.nr. 8a.



Situationsplan 1:2000

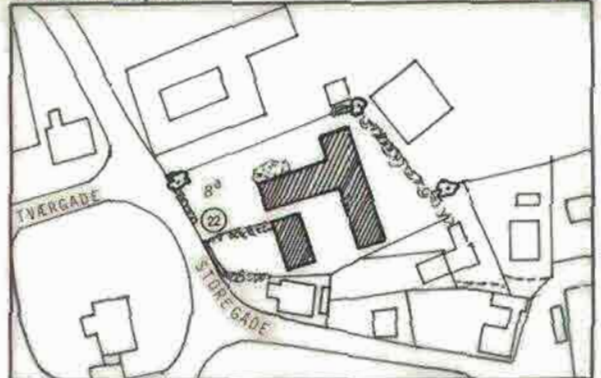

BYGNINGSBESKRIVELSE:

Nedlagt landbrugsejendom. Stuehus opført ca. år 1920, ældre udhus ca. år 1900 samt ombygget udhus.

Facader: Stuehus med hvide facader og udkraget gesims, sortmalet. Ældre udhus gulkalket med hvid gesims. Ombygget udhus med hvide facader og brun trægavl.

Tag: 45° sadeltage på stuehus og ældre udhus. 20° sadeltag på ombygget udhus. Cementtagsten på stuehus, grå eternit på udhuse.

Skorsten: Hvid muret skorsten med betonafdækning på stuehus.

Vinduer: Nye, store vinduer med brun træbeskyttelse i stuehus. I gavlen dog 2-rammede, hvidmalede. I ældre udhus støbejernsvinduer, i ombygget udhus gl. 2-rammede vinduer med sprosser, brune.

Døre: Havedør i stuehus med glas. I udhuse revledøre.

BEMÆRKNINGER:

Stuehuset og den gamle udlænge er i overensstemmelse med den traditionelle byggeskik i landsbyen. Det ombyggede udhus med den lavere tagrejsning og trægavlen virker derimod noget fremmed. Det kunne ønskes, at man ved senere vindues- og dørudskiftninger vender tilbage til de oprindelige typer. En oprydning/fjernelse af campingvogne på udenomsarealerne mod gaden vil kunne styrke gadebilledet.

STUEHUS OG ÆLDRE UDHUS ER MILJØFORBEDRENDE.

STOREGADE 24, matr.nr. 7a.



Situationsplan 1:2000

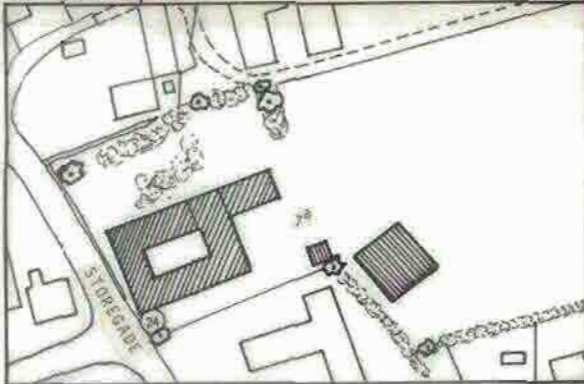

BYGNINGSBESKRIVELSE:

Landbrugsejendom opført ca. 1880. Nyere staldbygning fra år 1977, samt grøn ladebygning fra år 1979.

Facader: Stuehus af bindingsværk, sorttjæret med hvide tavler. Hvide grundmurede udlænger. Nyere udhus mod øst med hvide facader af pudset gasbeton. Grøn stålpladelade længst mod øst.

Tag: 45° sadeltag, helvalm med rød eternit. På del af udhuse rødmaledede pandeplader. På grøn hal grå eternit.

Skorsten: 2 stk. i rød, blank mur, samt 1 stk. hvidkalket.

Vinduer: I stuehuset 2-rammede vinduer, hvid- og grønmaledede. I udhuse støbejernsvinduer af forskellig udformning. I nyere udhus nyere staldvinduer, brune.

Døre: Sorttjærede revledøre og -porte. Grøn stålpladeport i lade.

BEMÆRKNINGER:
Et fint firelænget gårdanlæg af den største betydning for landsbymiljøet. Gårdens samlede bygningsindtryk er ikke ødelagt selvom stråtaget er skiftet ud til eternit. En gård der bør værnes om.

DE FIRE OPRINDELIGE LÅNGER ER BEVARINGSVÆRDIGE.

STOREGADE 26, matr.nr. 6b.



Situationsplan 1:2000

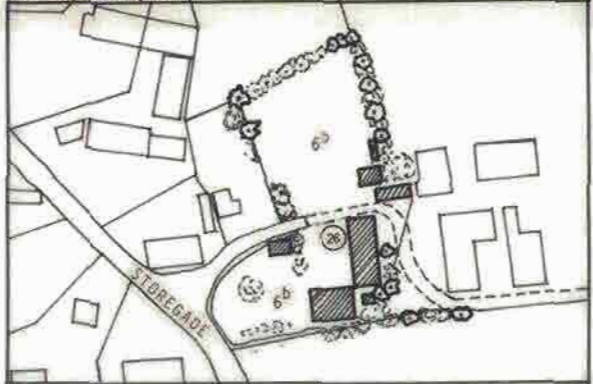

BYGNINGSBESKRIVELSE:

Landbrugsejendom. Stuehus opført ca. år 1900. Udhuset år 1943.

Facader: Hvidkalkede facader. Stuehus har tandsnitsgesims, mens udhuset har udkraget gesims, begge steder malet mørkegrå.

Tag: 45° sadeltag. Stuehuset med røde vingetegl, udhuset med cementtagsten.

Skorsten: Rød, blank mur med betonafdækning.

Vinduer: Nye 2-rammede med sprosser, mørkbrun træbeskyttelse. Rødmaledede støbejernsvinduer i udhus.

Døre: Ny 2-fløjet fyldningsdør med overvindue, mørkbrun træbeskyttelse. I udhus svenskrøde revledøre og -porte.

BEMÆRKNINGER:
Et velproportioneret gårdanlæg i gode farver og materialer. De nye vinduer og den 2-fløjede hoveddør er fint tilpasset husets oprindelige stil. Udhuset kunne, når det bliver nødvendigt med en tagudskiftning, fortjene et rødt tegltag for at fuldende indtrykket. Det lille udhus i forgrunden påregnes istandsat.

BEVARINGSVÆRDIGT ANLÆG.

STOREGADE 28, matr.nr. 6a.

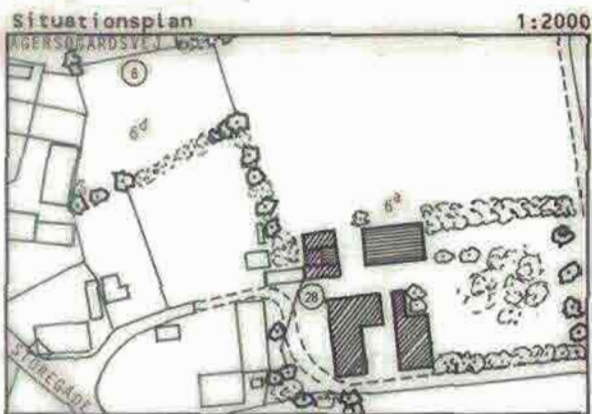
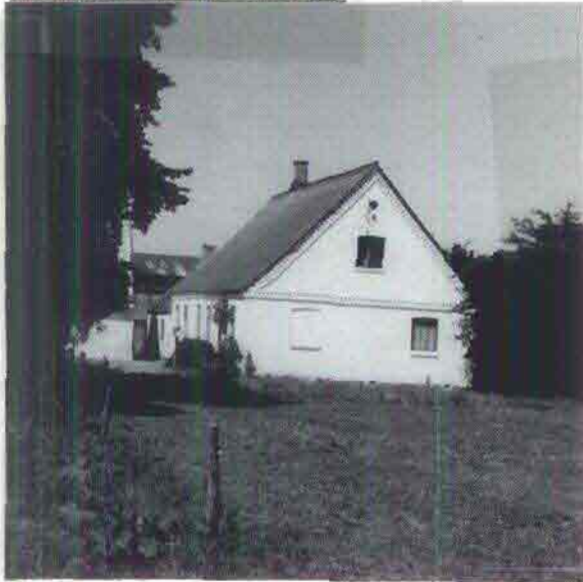

BYGNINGSBESKRIVELSE:

Landbrugsejendom. Stuehus opført år 1886, ud-længer fra h.h.v. 1800, 1890 og 1900.

Facader: Stuehus af hvidkalket grundmur med gesimsbånd. Udhuse dels overkalket bindingsværk dels hvidkalket grundmur. Kampestensfundamenter.

Tag: 45° sadeltag. Grå eternit på stuehus, cementtagsten på tilbygning, pandeplader på udhuse.

Skorsten: 2 stk. hvidkalkede med udkrøgning og sokkel.

Vinduer: I stuehuset grønmaledede dannebrogsvinduer, i udhuse støbejernsvinduer.

Døre: I stuehuset grønmalet fyldningsdør med røde, skønvirkestil. I udhuse grønmaledede revledøre og -porte.

BEMÆRKNINGER:

Et meget smukt gårdanlæg omkring en brolagt gårdsplads. Et anlæg, der ikke er blevet ødelagt i forbindelse med oplægning af de nyere tagmaterialer. Et gårdanlæg, der bør vedligeholdes og restaureres med respekt for de eksisterende kvaliteter. Udhuse og ladebygning mod nord kan fjernes uden at forringe ejendommen.

GÅRDANLÆGGET ER BEVARINGSVÆRDIGT.

STOREGADE 30, matr.nr. 27 og 49.

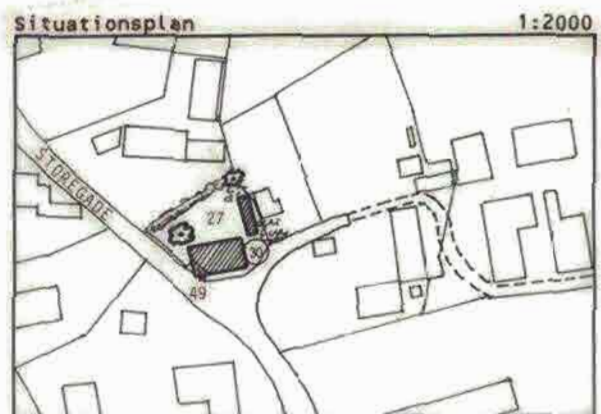
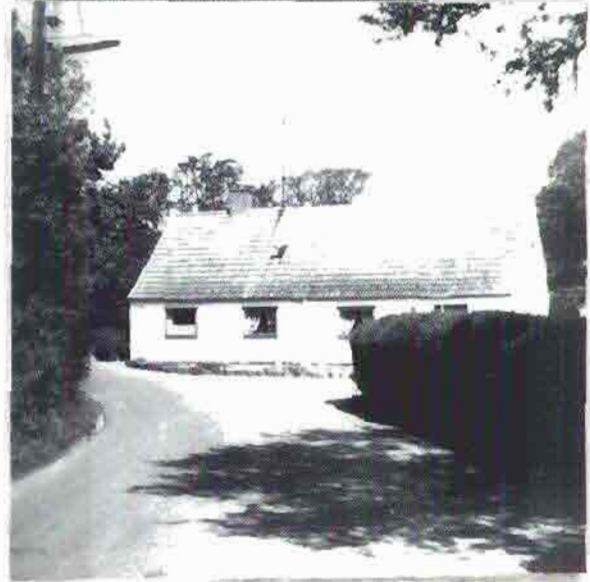

BYGNINGSBESKRIVELSE:

Bolig opført ca. år 1900.

Facader: Hvid grundmur med savsnitsgesims. Sorttjæret kampestensfundament.

Tag: 45° sadeltag med cementtagsten.

Skorsten: Rød, blank mur.

Vinduer: Nye, store vinduer med metalkant, behandlet med lys brun træbeskyttelse.

Døre: Nyere listedør med sidevindue med råglas, brun træbeskyttelse.

BEMÆRKNINGER:

Huset har med sin frie beliggenhed ud til gaden stor betydning for gadebilledet. Husets hovedproportioner er bevarede, ligesom den hvide farve. De nye, store vinduer har dog fjernet noget af husets oprindelige karakter.

MILJØFORBEDRENDE.

STOREGADE 32, matr.nr. 5a.



Situationsplan

1:2000

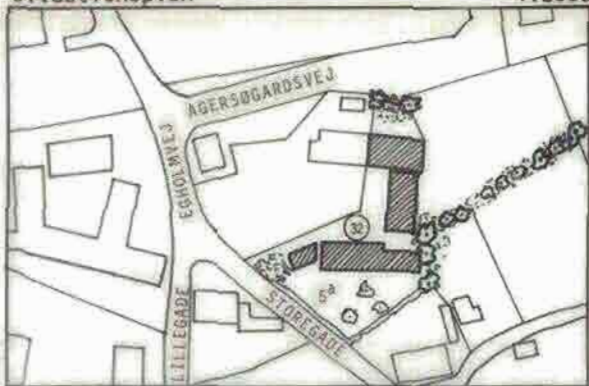

BYGNINGSBESKRIVELSE:

Landbrugsejendom. Stuehus, som er en del af et dobbelthus, opført ca. år 1900, udhuse ca. år 1870.

Facader: Stuehus med lysgule facader med udkræget gesims. Udhuse dels med overkalket bindingsværk, dels med sorttjæret bindingsværk med hvide tavler. Pudset, gråmalet sokkel, på stuehus, kampestensfundament på udhuse.

Tag: Ca. 45° sadeltage. Cementtagsten på stuehus, pandeplader på udhuse.

Skorsten: 2 stk. rød, blank mur med udkragede sokler og betonafdækninger.

Vinduer: Brunmalede dannebrogsvinduer med sprosser i stuehus. Støbejernsvinduer samt 2-rammet vindue med sprosser i udhuse.

Døre: 2-fløjet fyldningsdør med glas mod syd, mod nord dør med overvindue, begge brune.

BEMÆRKNINGER:

Et fint gårdanlæg omkring en brolagt indkørsel og gårdsplads. Ved senere tagudskiftninger bør man være om stuehusets gesimsbånd langs facade og i gavle.

BEVARINGSVÆRDT ANLÆG.

STOREGADE 34, matr.nr. 6e.

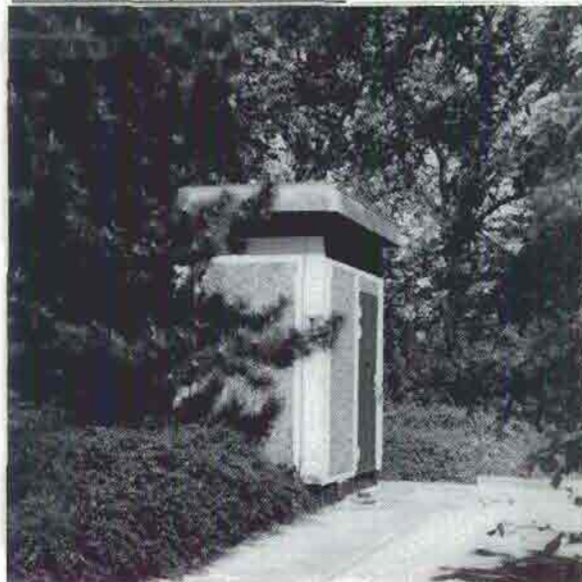

Situationsplan

1:2000

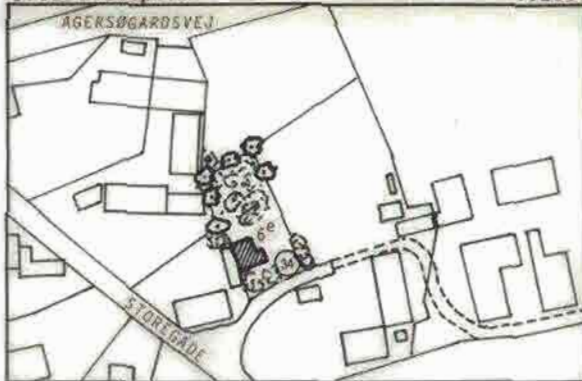

BYGNINGSBESKRIVELSE:

KTAS-station opført 1969 ombygget 1981.

Facader: Beton med småsten i grå/sort.

Tag: Fladt tag med betonkanter.

Døre: Gråmalet pladedør.

BEMÆRKNINGER:

KTAS-station med stor gittermast. Selve stationen er pant indhyllt i beplantning, mens den store gittermast ikke kan undgå at skamme gadebilledet.



STRANDALLE 1-3, matr.nr. 10i.



STRANDALLE 2, matr.nr. 9h.



Situationsplan 1:2000

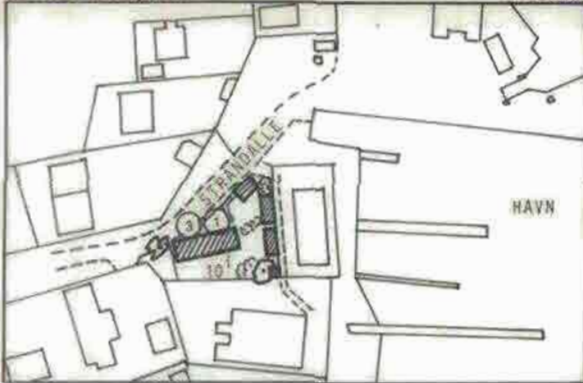

Situationsplan 1:2000

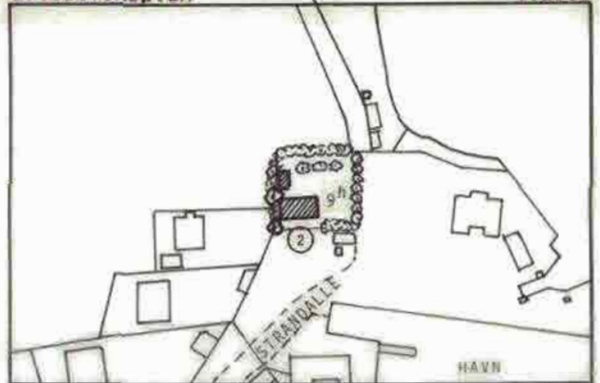

BYGNINGSBESKRIVELSE

Dobbelthus opført ca. år 1840.

Facader: Mod øst overpudset bindingsværk, gulmalet. Mod vest sorttjæret bindingsværk med gule tavl. Nogle steder er der malet bindingsværk på grundmur. Gennemstukne bjælker under tagskæg. Trægavle med sugfjal.

Tag: Ca. 50° sadeltag med strå. Mønning med kragtræer.

Skorsten: Gulmalet skorsten med udkrængning.

Vinduer: Mod øst store nye vinduer behandlet med brun træbeskyttelse. Mod vest mørk-brune sprossevinduer med buede glas.

Døre: Nyere døre, brune.

BEMÆRKNINGER:

Et hus der med sin udformning langs gadeskellet for enden af Strandalleen har stor betydning for oplevelsen af gaden op i byen. Husets hovedform - længehus med stråtag - er bevaret. Ligeledes de for sjællandske bindingsværkshuse typiske trægavle med vandbræt fornedet. Det kunne ønskes at begge boliger ved senere vinduesudskiftninger får isat vinduer som de oprindelige, nemlig rammede med sprosser.

BEVARINGSVÆRDIGT.

BYGNINGSBESKRIVELSE:

Beboelseshus opført ca. år 1850.

Facader: Pudsede hvide facader på pudset sokkel.

Tag: 45° sadeltag med strå. Halmønning med kragtræer.

Skorsten: Gul, blank mur mod betonafdækning.

Vinduer: 2-rammede med sprosser, malet lyse blå.

Døre: Nyere dør med gul rude behandlet med brun træbeskyttelse.

BEMÆRKNINGER:

Et særdeles smukt hus af stor betydning for havnemiljøet. Typisk sjællandsk længehus fra forrige århundrede. Kun den nye skorsten af gule sten samt den nye brune hoveddør kan forstyrre helheden en smule. En bemaling af skorstenen med hvidt samt en lys blå hoveddør svarende til vinduerne vil kunne gøre huset helt perfekt. Fint lille stakit omkring haven.

BEVARINGSVÆRDIGT.

STRANDALLE 4, matr.nr. 9p.



Situationsplan

1:2000

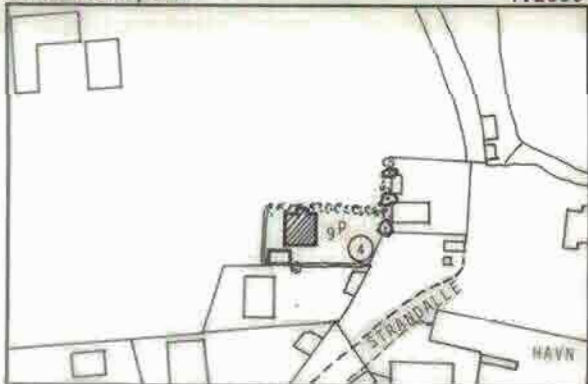

BYGNINGSBESKRIVELSE:

Bolig opført år 1913.

Facader: Gule facader på sort sokkel. Hvide, trukne vinduesindfatninger. Taskekvist af træ behandlet med brun træbeskyttelse.

Tag: 45° sadeltag med brun eternit og stort udhæng ud over tidligere gesimsbånd.

Vinduer: Nye, store vinduer, brune.

Døre: Nyere listedør, brun med sidevindue.

BEMÆRKNINGER:

Oprindeligt et velproportioneret hus af gode materialer. Senere moderniseringer har ændret husets karakter fuldstændig. Især det store tag med taskekvisten virker voldsomt. Rester af gesimsbåndet anes under tagudhængen i gavlene.

STRANDALLE 5, matr.nr. 10h og 10k.



Situationsplan

1:2000

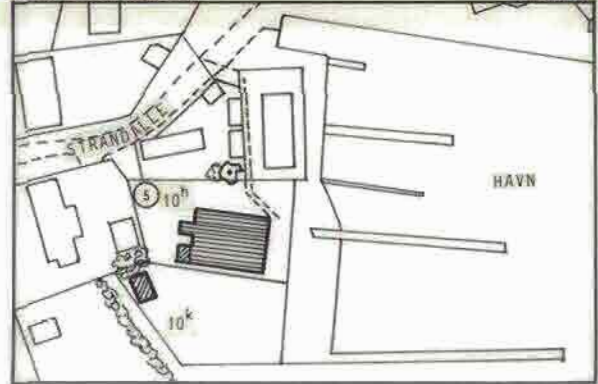

BYGNINGSBESKRIVELSE:

Skibsværft opført 1938.

Facader: Svensk-røde træfacader, 1 på 2. Mod syd dog repareret med en del plader. Tilbygning af gul, blank mur mod vest.

Tag: 30° sadeltag med tagpap på nordsiden. På sydsiden er oplagt sorte ondulineplader ovenpå paptaget.

Skorsten: stor skorsten i gul, blank mur i tilbygningen.

Vinduer: Hvidmalede vinduer, lodret opdelte.

Døre: Rødmalede træporte.

BEMÆRKNINGER:

Det store gamle svenskrøde skibsværft er med til at give havnen noget af dens liv og charme, hvorfor man bør værne om det. En gang rød maling vil kunne rette en del op på den dårligt vedligeholdte bygning. De hvide opdelte vinduer bør absolut bevares.

MILJØFORBEDRENDE.

STRANDALLE 6, matr.nr. 9i.



Situationsplan

1:2000



BYGNINGSBESKRIVELSE:

Nyt hus opført 1988.

Facader: Rød blank mur.

Tag: 45° sadeltag med røde vingetegl. Udhæng med hvidmalede vindskeder og spærender. Stor frontgavl mod havnen.

Skorsten: Rød blank mur.

Vinduer: Sprosseopdelte vinduer af plast, hvide.

Døre: Sprosseopdelte hoveddøre af hvid plast. Hoveddøren mod nord er en ny fyldningsdør med sprossevindue i lys brun træ.

BEMÆRKNINGER:

Et velproportioneret hus i gode materialer og farver. Anvendelsen af plastvinduer kan dog diskuteres. Huset virker noget voldsomt idag, men dette vil nok blive afhjulpet en del, når først haven foran bliver anlagt og gror op.

MILJØFORBEDRENDE.

STRANDALLE 8, matr.nr. 9e.



Situationsplan

1:2000

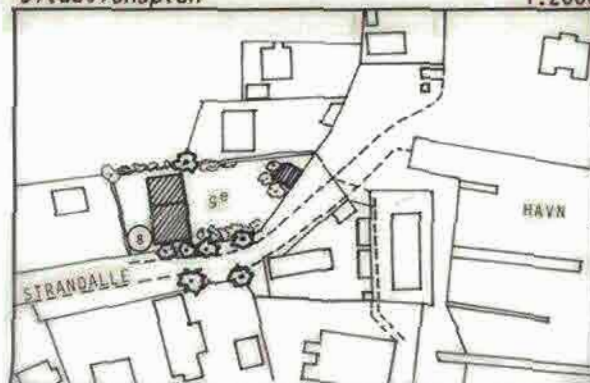

BYGNINGSBESKRIVELSE:

Bolig opført ca. år 1900 med senere udvidelse mod nord.

Facader: Rød blank mur, med mindre udkraget gesims. Pudset lysgrå sokkel.

Tag: 40° sadeltag med sort eternit. Stor frontgavl. Fladt tag på tilbygning anvendes som tagterrasse. Lyse blå plastplader som rækværk.

Skorsten: Rød blank mur i tilbygningen.

Vinduer: Store hvidmalede vinduer.

Døre: Fyldningsdøre med glas, hvidmalede.

BEMÆRKNINGER:

Et godt solidt hus, der dog har mistet noget af sin karakter på grund af de nyere store vinduer. Det lyse blå plast omkring tagterrassen virker meget iøjnefaldende på det røde murstenshus. Huset har dog stor betydning både for havnemiljøet og for gadebilledet i Strandalle.

Ishuset i gadeskellet mod havnen ligner ethvert andet ishuse og er ikke på nogen måde tilpasset landsbyen.

BOLIGEN MILJØFORBEDRENDE.

Strandalle 7, matr.nr. 10g.

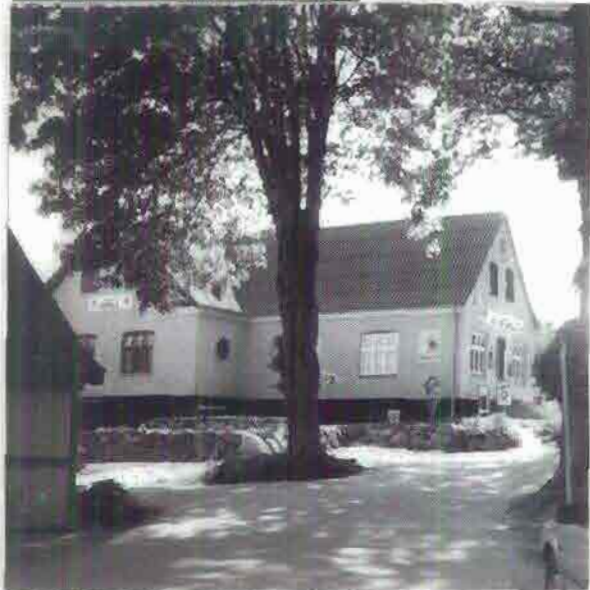

BYGNINGSBESKRIVELSE:

Gl. mejeri opført ca. 1890, nu indrettet til Agersø Grill.

Facader: Gulmalet grundmur med hvide gesimsbånd. Sortmalet sokkel.

Tag: 45° sadeltag med rødbrun eternit oplagt uden udhæng.

Vinduer: 2- og 3-fags dannebrogsvinduer med sprusser, dels af hvid plast, dels af brunmalet træ. Støbejernsvinduer i del af bygningen mod vest.

Døre: Nyere døre af træ med glas behandlet med lys brun træbeskyttelse.

BEMÆRKNINGER:

Det gamle mejeri er en meget betydningsfuld bygning i gadebilledet. Den nye anvendelse er fint indpasset i den gamle bygning. Det nye eternittag er lagt på uden at ødelægge hovedgesimsen. Plastvinduer vil aldrig give helt samme indtryk som de gamle trævinduer. Det lille udhus mod øst med høj sorttjæret sokkel har som hovedbygningen betydning for landsby-miljøet. Brolægningen vest for mejeriet bør bevares.

BEVARINGSVÆRDIGT.



Strandalle 7, matr.nr. 10g.

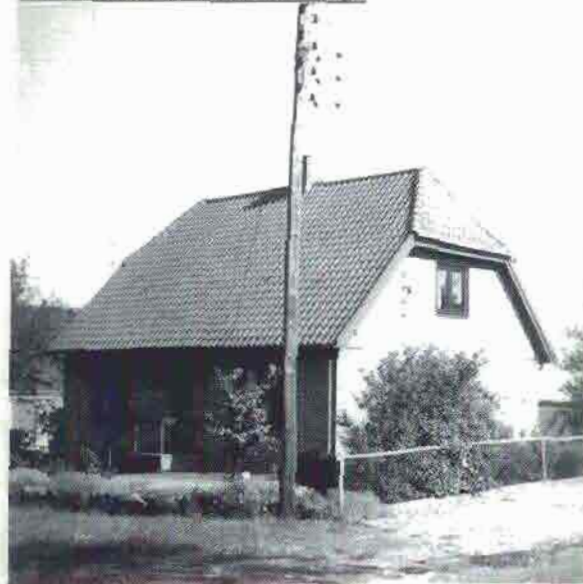

Situationsplan

1:2000

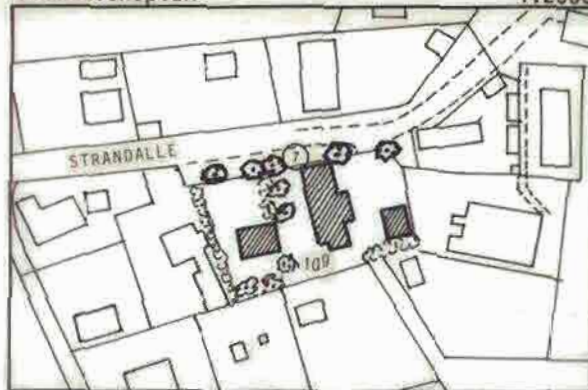

BYGNINGSBESKRIVELSE:

Bolig opført år 1937.

Facader: Gul blank mur på pudset gråmalet sokkel.

Tag: 45° sadeltag med halvvalme, røde vingetegl. Udhæng afsluttet med vindskeder i gavle.

Skorsten: Rød blank mur.

Vinduer: 2- og 3-fags plastvinduer, brune.

Døre: Nye fyldningsdøre med sprosser behandlet med lys brun træbeskyttelse.

BEMÆRKNINGER:

Et forholdsvist anonymt hus, der dog med sin beliggenhed ud til Strandalle har stor betydning for gademiljøet.

MILJØFORBEDRENDE.

STRANDALLE 9, matr.nr. 10f.



Situationsplan 1:2000

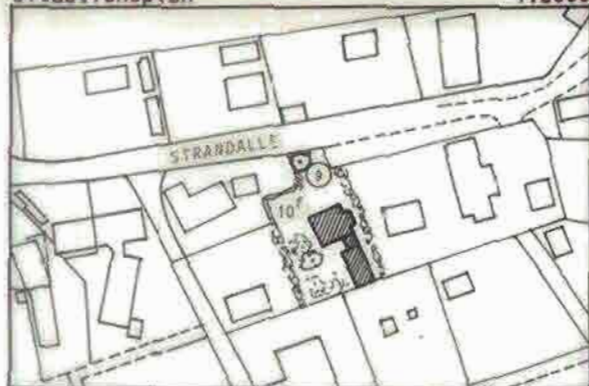

BYGNINGSBESKRIVELSE:

Bolig opført år 1937 samt udhus.

Facader: Gul-rød blank mur med udkraget gesims på pudset søkkel.

Tag: 50° sadeltag med cementtagsten. Vindfang mod øst med altan ovenpå.

Skorsten: Gul-rød blank mur med betonafdækning.

Vinduer: 2- og 3-fagsvinduer malet i brunt og hvidt. Stort blyindfattet vindue i vindfang.

Døre: Nyere hoveddør med gult råglas malet hvid og brun, samt ny dør med glas, lys brun. 2-fløjet altandør.

BEMÆRKNINGER:

En god murer mestervilla fra 30-erne. Huset er forholdsvis anonymt, men har p.g.a. sin beliggenhed i Strandalle stor betydning for landsbymiljøet. Ved senere tagudskiftninger kunne ønskes et rødt tegltag, så husets hovedudtryk kan bevares.

MILJØFORBEDRENDE.

STRANDALLE 10, matr.nr. 9d.



Situationsplan 1:2000

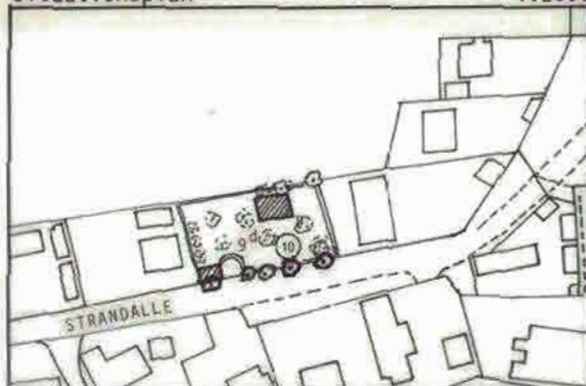

BYGNINGSBESKRIVELSE.

Ældre beboelseshus opført ca. år 1850.

Facader: Overpudset bindingsværk, 1 fag nyere grundmur mod vest. Sort opmalet bindingsværk med gule tav. Gennemstukne bjælker under tagudhæng. Sorte trægavle, 1 på 2 med sugfjæl.

Tag: 45° sadeltag med rød eternit.

Skorsten: Rød blank mur.

Vinduer: 2-rammede med sprosser, rødmaledede.

Døre: Nyere hvid- og brunmalet hoveddør med gult råglas, samt ny lys-brun dør med glas. 2-fløjet altandør.

BEMÆRKNINGER:

Et velproportioneret lille hus i gode farver. Det nyere eternittag er lagt på uden at ødelægge husets karakter. De typiske sjællandske trægavle med sugfjæl er bevaret. Vinduerne er i overensstemmelse med husets oprindelige stil, hvorimod hoveddøren virker fremmed. Det opmalede bindingsværk giver umiddelbart indtryk af et velbevaret bindingsværkshus, men ser man nøjere efter er det malet ovenpå puds og hen over nyere grundmur. Det havde været mere ærligt med gule facader uden sort opstregning. BEVARINGSVÆRDIGT.

STRANDALLE 11A og 11B, matr.nr. 10d.



Situationsplan

1:2000

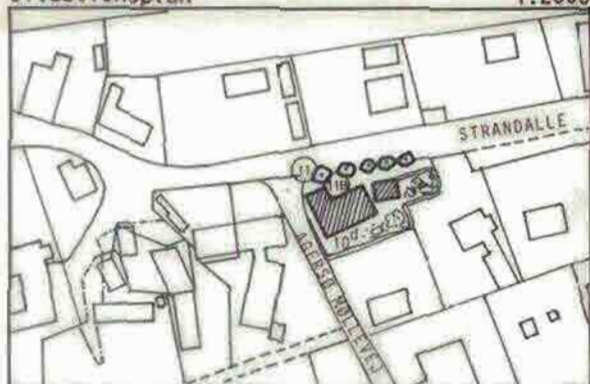

BYGNINGSBESKRIVELSE:

Bageri samt bolig opført ca. år 1900.

Facader: Gulmalede facader med hvide gesimsbånd. Pudset brunmalet sokkel.

Tæg: 45° sadeltag med røde vingetegl.

Skorsten: 1 stk. i rød blank mur, 1 stk. høj bageriskorsten i gule mursten, samt 1 stk. i gule mursten med udkræning.

Vinduer: Store nye vinduer, brune.

Døre: Nye døre med råglas, brune.

BEMÆRKNINGER:

Det gamle bageri er en af de få bygninger, der er i 2 etager. Bygningen har med de gule facader og røde tegltag stor betydning for oplevelsen af Strandalle.

De nye vinduer og døre har ændret husets karakter en del. Det kunne ønskes at man ved senere udskiftninger vender tilbage til mere oprindelige typer.

MILJØFORBEDRENDE.

STRANDALLE 12, matr.nr. 9c.

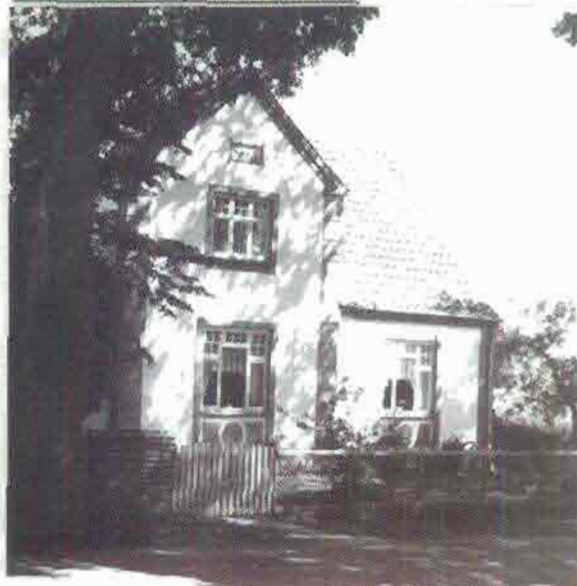

Situationsplan

1:2000

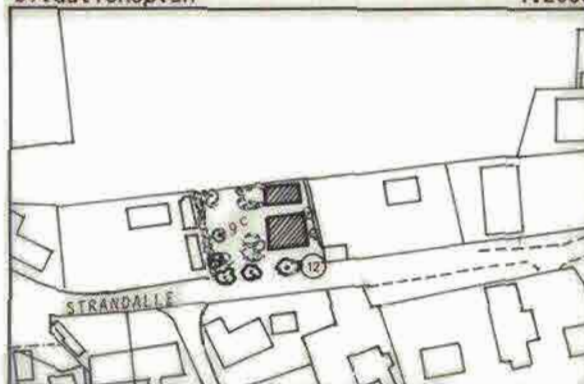

BYGNINGSBESKRIVELSE:

Bolig opført år 1923.

Facader: Pudsede hvide facader med gråmalede hjørnekvadere og vinduesindfatninger. Dekorativt gesimsbånd. Lys gråmalet sokkel.

Tæg: 45° sadeltag med cementtagsten. Stor gavlkvist mod gade.

Skorsten: Hvidmalet med sokkel.

Vinduer: 3-fags dannebrogsvinduer med sprosser i de øverste rammer, hvidmalede.

Døre: Nyere listedør med råglas, mørk brun træbeskyttelse.

BEMÆRKNINGER:

Et hus der ved sin nære beliggenhed til gaden har stor betydning for oplevelsen af Strandalle. Et hus med mange dekorative detaljer, der bør værnes om. Ved tagudskiftning bør det specielle gesimsbånd bevares. Ved dørudskiftning vil det være muligt at finde en, der passer bedre til husets byggestil. Bag boligen ligger et tilsvarende pænt udhus.

MILJØFORBEDRENDE.

STRANDALLE 13, matr.nr. 11a og 11b.



BYGNINGSBESKRIVELSE:

Landbrugsejendom. Stuehus fra ca. år 1900, udhuse fra ca. år 1870 og 1900.

Facader: Stuehus med hvide facader og sortmalet udkræget gesims. Udhuse dels af hvidkalket grundmur, dels sorttjæret bindingsværk med hvide tavler.

Tag: 45° sadeltag. Rød eternit på stuehus med lille udhang i gavl udover gesims. Stor taskkvist mod syd med træbeklædning. På udhuse dels grå bølgeeternit, dels grå eternitskifer.

Skorsten: På udhuse nyere skorsten af røde mursten.

Vinduer: I stuehus nye store vinduer, mørkebrune. I udhuse dels 2-rammede, hvid- og rødmaledede dels støbejernsvinduer.

Døre: I stuehus nyere dør, mørk brun. I udhuse revledøre og -porte, dels sorte, dels grønmaledede.

BEMÆRKNINGER:

Et lidt spredt gårdanlæg med bygninger af forskellig kvalitet. Stuehuset og den syd for liggende længe er af stor betydning for gadebilledet. Stuehuset har desværre ændret udtryk p.g.a. det nye eternittag med taskkvisten, samt de nye vinduer og døre. Ved senere udskiftninger kunne det ønskes, at man tager udgangspunkt i husets oprindelige stil, ved valg af materialer og proportioner.

MILJØFORBEDRENDE.

STRANDALLE 14, matr.nr. 9b.

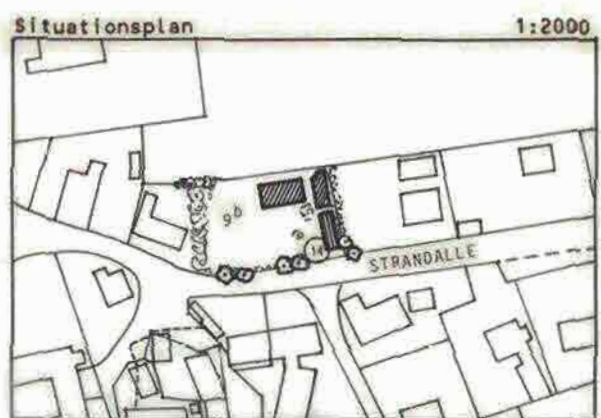

BYGNINGSBESKRIVELSE:

Ældre beboelseshus fra ca. år 1850.

Facader: Pudse, hvidmalede med gennemstukne bjælker under udhang. Pudset sort sokkel. Trægavl mod vest.

Tag: 45° sadeltag med koksgråt decra-tag. Vindfang med lavere tagrejsning og grå eternit.

Skorsten: Hvide kalksandsten.

Vinduer: Nye 2-rammede vinduer behandlet med brun træbeskyttelse.

Døre: Nyere dør med glas, brun træbeskyttelse.

BEMÆRKNINGER:

Et hus der har gennemgået en gennemgribende modernisering. De valgte vinduestyper er pænt tilpasset husets oprindelige stil, men det koksgrå tag af forpressede plader virker fremmed for landsbymiljøet.

STRANDALLE 15, matr.nr. 11e.

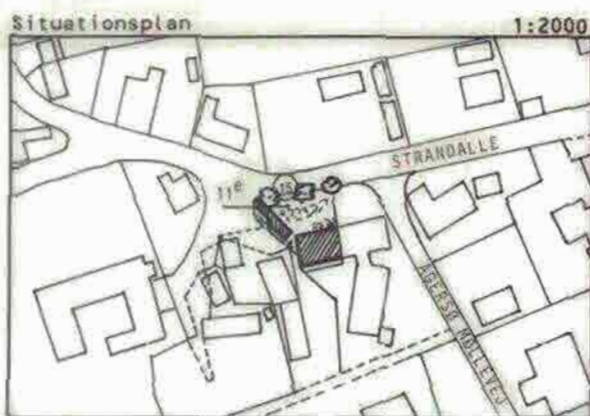

BYGNINGSBESKRIVELSE:

Bolig opført år 1914 som del af dobbelthus.
Facader: Hvide facader med sortmalet gesimsbånd og vinduesindfatninger, sortmalet sokkel.
Tag: 45° sadeltag med rødbrune cementtagsten.
Skorsten: Rød blank mur med betonafdækning.
Vinduer: 3-fags dannebrogsvinduer mod gaden malet brune og hvide. Mod gården 2-fags dannebrogsvinduer samt nyere stort vindue, brune.
Døre: Mod gaden nyere brun dør med glas.
BEMÆRKNINGER:

Et pænt ret velbevaret beboelseshus med lille udhus mod gaden. De oprindelige vinduestyper er af stor betydning for husets karakter og bør derfor bevares.
HILJEFORBEDRENDE.

STRANDALLE 16, matr.nr. 9f.

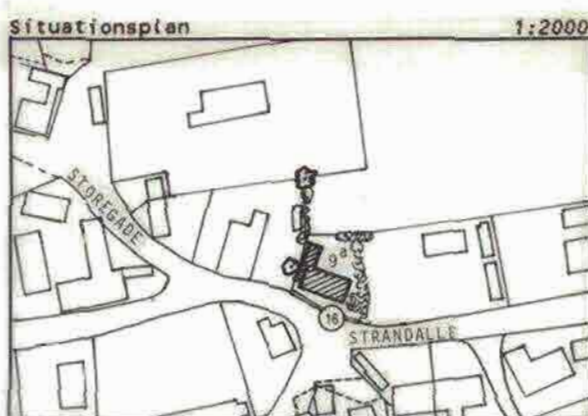
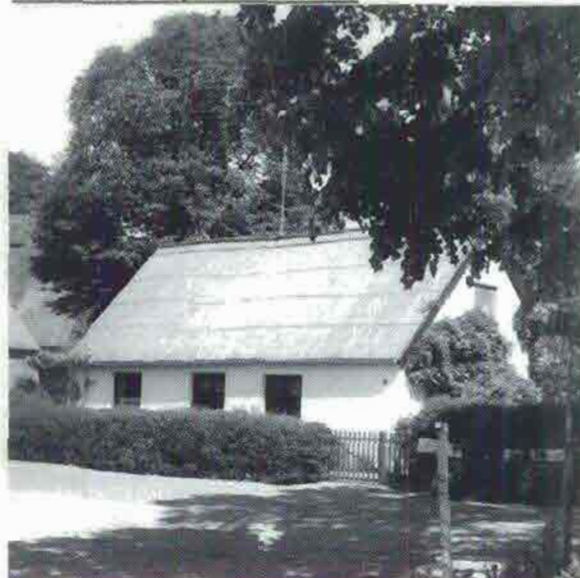

BYGNINGSBESKRIVELSE:

Ældre bolig, ommuret/renoveret i 1968.
Facader: Hvidmalet gasbeton på gråmalet sokkel.
Tag: 45° sadeltag med rød eternit.
Skorsten: Hvidmalet.
Vinduer: Store vinduer, brune.
Døre: Brun, teak listedør med glas. Brun revledør i udhus.
BEMÆRKNINGER:
Huset har ikke de store arkitektoniske kvaliteter, men dets beliggenhed lige ud til Strandalleen giver en vis betydning.

STRANDALLE 17, matr.nr. 29.

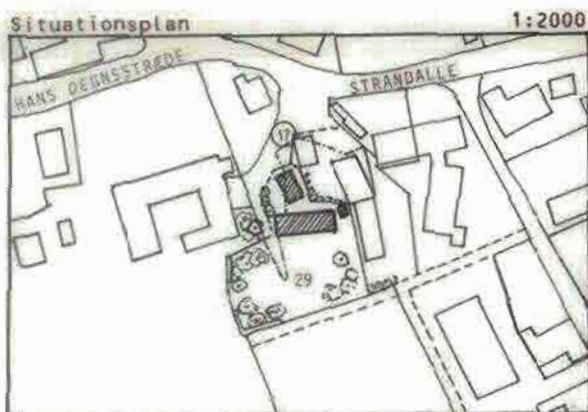

BYGNINGSBESKRIVELSE:

Ældre beboelseshus fra ca. år 1850.
Facader: Hvide facader på sortmalet sokkel.
Tag: 45° sadeltag med rødmaledede pandeplader.
Skorsten: Rød blank mur med udkraget sokkel og betonafdækning.
Vinduer: Nye store vinduer samt ældre 1- og 2-rammede, rødmaledede.
Døre: Nyere dør med glas, brun.

BEMÆRKNINGER:

Et meget anonymt hus, der "gemmer" sig bag diverse udhuse. Billedet viser det glimt af huset man får fra Strandalle. De nyere vinduer virker fremmede i facaden.

STRANDALLE 18, matr.nr. 26c.

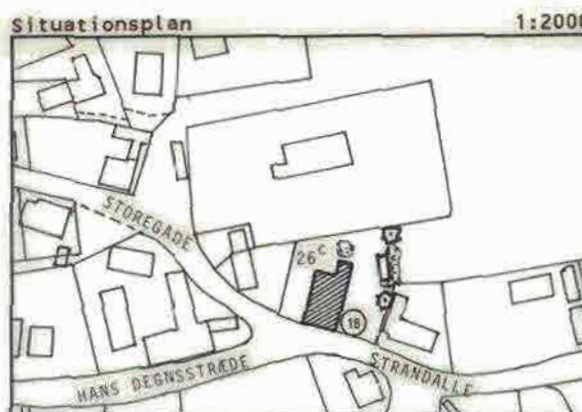

BYGNINGSBESKRIVELSE:

Bolig opført ca. år 1900. Tidligere skibsværft.
Facader: Rød blank mur på sokkel af tilhugne kampesten. Udkraget gesims.
Tag: 45° sadeltag med røde vingetegl. Frontkvist mod vest.
Skorsten: Stor skorsten i røde mursten i udhus mod nord.
Vinduer: 2- og 3-rammede nye plastvinduer, mørk brune.
Døre: Nye plastdøre med glas, mørk brune.

BEMÆRKNINGER:

Et godt solidt rødstenshus med rødt tegltag af stor betydning for gadebilledet og oplevelsen af Agersø kirke. De nye vinduer og døre af mørkebrunt plast har desværre ødelagt husets facadeudtryk en del. De oprindelige kunne ønskes tilbage.

MILJØFORBEDRENDE.

STRANDALLE 19, matr.nr. 12a.

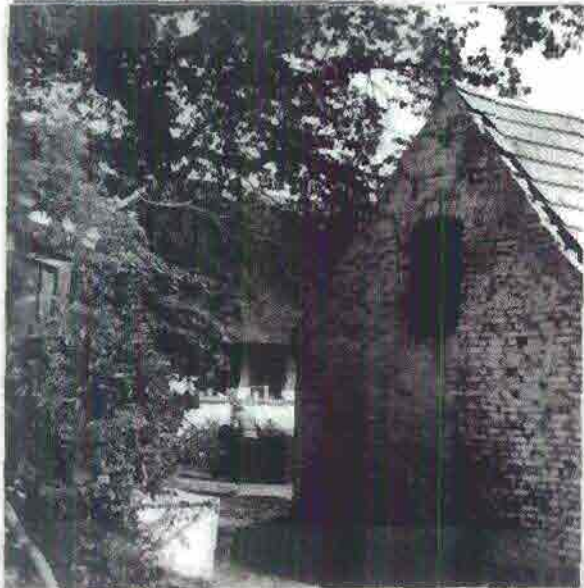

BYGNINGSBESKRIVELSE:

Lars Peters gård opført ca. år 1870. Udlænge mod syd nyere.

Facader: Sorttjæret bindingsværk med hvidkalket murstenstavl. Gennemstukne bjælker. Udhus mod syd grundmuret, hvidkalket.

Tag: 45° sadeltag med strå. På nyere udhus cementtagsten.

Skorsten: 2 stk. i rød blank mur, den ene med udkrøgning og sokkel.

Vinduer: 2-rammede vinduer, dels med vandrette sprosser, del småsprossede, rødmaledede, Støbejernsvinduer i udhuse.

Døre: Rødmalet fyldningsdør i stuehus, revleder i udhuse.

BEMÆRKNINGER:

Et overordentligt værdifuldt gårdanlæg af stor betydning for landsbymiljøet. Gården trænger til en gennemgribende restaurering. En bevarelse af de gamle længer er ønskelig, men måske ikke realistisk, da forfaldet er meget fremskredet. **BEVARINGSVÆRDT.**



STRANDALLE 19, matr.nr. 12a.



Situationsplan

1:2000

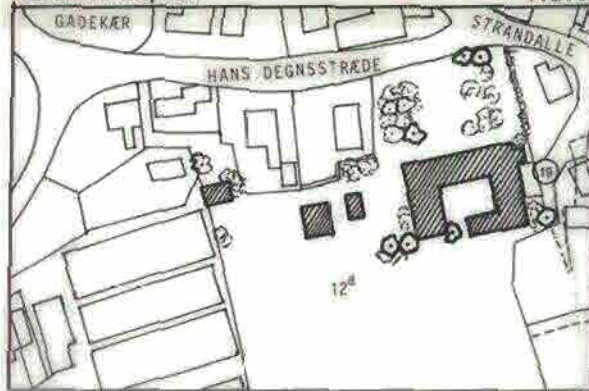

BYGNINGSBESKRIVELSE:

Bolig opført ca. år 1900 samt udhus.

Facader: Gulkalkede facader med tandsnitgesims og vinduesindfatninger. Hvidkalket udhus.

Tag: 45° sadeltage med cementtagsten.

Skorsten: 1 stk. i blank mur med udkrøgning og sokkel.

Vinduer: 2- og 3-fags dannebrogsvinduer, brunmaledede. Støbejernsvinduer i udhus.

Døre: Brunmalet fyldningsdør i bolig.

BEMÆRKNINGER:

Et velbevaret tidstypisk hus fra århundredskiftet, - trænger til istandsættelse. Ved istandsættelse bør man tage udgangspunkt i husets nuværende udtryk, - det fint tilpassede tag, gesimsbåndene og de karakterfulde vinduespartier.

MILJØFORBEDRENDE.

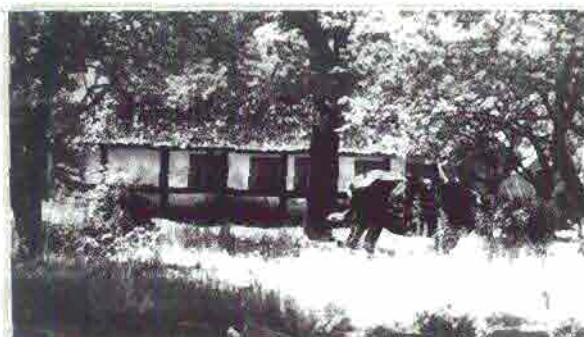

STRANDALLE 21, matr.nr. 12c.

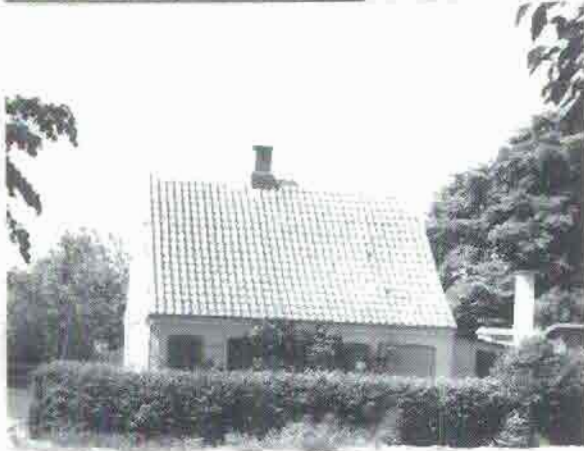

Situationsplan 1:2000

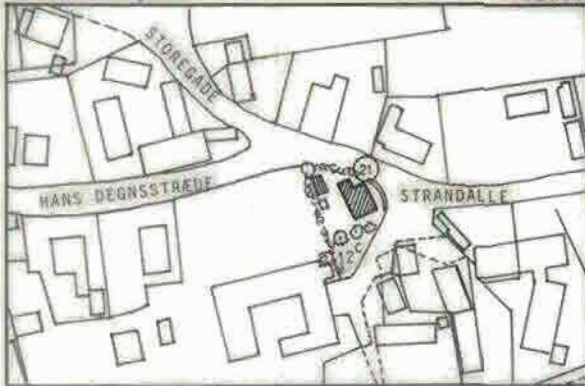

BYGNINGSBESKRIVELSE:

Beboelseshus opført ca. år 1880.
Facader: Gulmalede facader med hvidmalet savsnitsgesims.
Tag: 45° sadeltag med røde vingetegl.
Skorsten: Rød blank mur med udkraget sokkel og betonafdækning. I udhuset høj gulmalet skorsten.
Vinduer: 1- og 2-rammede med sprosser, grønmaledede.
Døre: Gl. fyldningsdør med småsprosset rude, grønmalet, gl. fyldningsdør mod gaden er afdækket med gulmalet finerplade.
BEMÆRKNINGER:
 Et meget smukt lille hus i gode traditionelle materialer og farver. Et hus der bør værnes om. Pladen foran den tildækkede hoveddør bør fjernes. Nønsom vedligeholdelse anbefales.
BEVARINGSVÆRDIGT.

STRANDALLE 100, matr.nr. 59a.

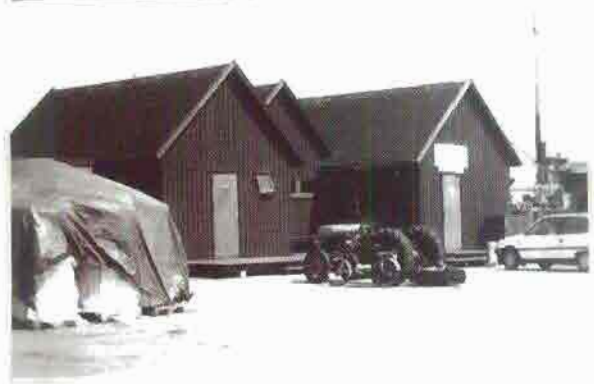

BYGNINGSBESKRIVELSE:

Servicebygning med toiletter og bad samt kontor og ventesal for færgen. Opført år 1977.
Facader: Træbeklødning 1 på 2 behandlet med mørk grøn træbeskyttelse.
Tag: 45° sadeltag med mørk tagpap.
Vinduer: Rødmaledede.
Døre: Pladedøre malet røde.
BEMÆRKNINGER:
 3 fine småhuse, gode proportioner og materialer. Men husene fremstår noget mørke og virker ret forsømt. Det kunne gavne hele havnemiljøet, hvis husene blev malet svenskrøde med hvide vinduer.
MILJØFORBEDRENDE.

Situationsplan 1:2000

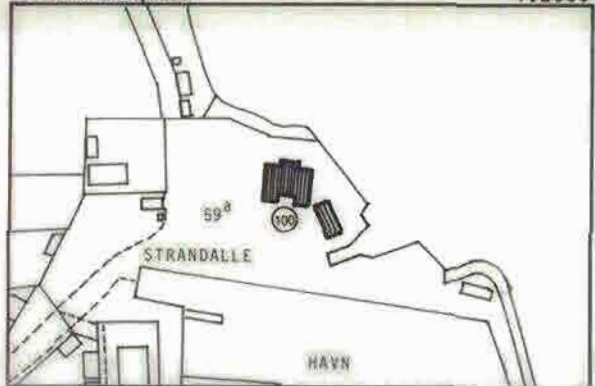

STRANDALLE 100, matr.nr. 59a.



BYGNINGSBESKRIVELSE:

Cykelskur.
Facader: Vandret træbeklødning, lys brunlig.
Tag: Halvtag med grå eternit.
BEMÆRKNINGER:
 Et dårligt vedligeholdt træskur, der som servicebygningen bør males svenskrød, så man kan få opbygget et havnemiljø med en vis karakter.

STRANDALLE 103 og 105, matr.nr. 59b.



Situationsplan 1:2000

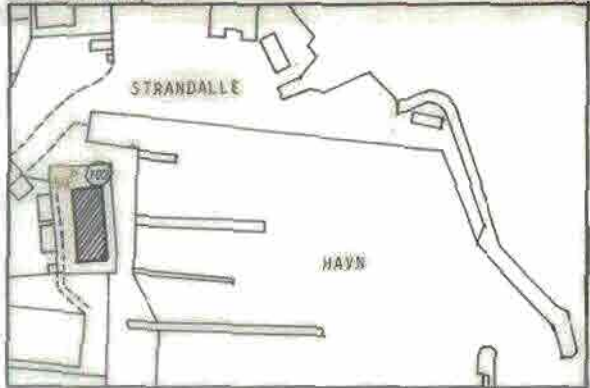

BYGNINGSBESKRIVELSE:

Agersø fiskehus opført år 1979.

Facader: Gul, blank mur, gavle af træ, lys brune.

Tag: Ca. 30° sadeltag med sort eternit og udhæng.

Vinduer: Store vinduer behandlet med lys brun træbeskyttelse.

Døre: 2-fløjet kølerumsdør mod havnen.

BEMÆRKNINGER:

Et hus der i materialer -gule mursten, lysebrune trægavle og sort eternittag- virker fremmed i forhold til øens traditionelle byggeskik. En bygning, der ikke tilfører havnemiljøet særlige kvaliteter.

STRANDALLE 104, matr.nr. 59a.



Situationsplan 1:2000

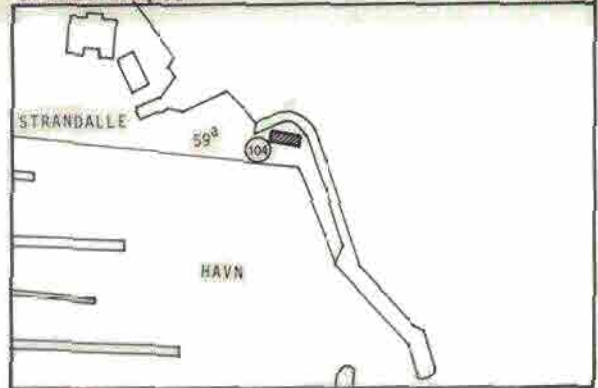

BYGNINGSBESKRIVELSE:

Hus til motorgasolie opført år 1973, tilbygning år 1977.

Facader: Gasbeton samt pudsede facader.

Tag: Grå eternit.

Døre: Skydedør af træ, ubehandlet.

BEMÆRKNINGER:

Et par ret skammende småhuse. Et sadeltag samt pudsning og bemaling med hvidt ville gavne.





Situationsplan

1:2000



BYGNINGSBESKRIVELSE:

Aldre stuehus fra landejendom opført ca. 1800. Gården ligger i dag udenfor byen ved markerne. Boligen i byen er lejet ud.

Facader: Sorttjæret bindingsværk med hvide tavler. Brune trægavle. Kampestensfundament.

Tag: 45° sadeltag med strå.

Skorsten: Nyere af blank gul mur med betonafdækning.

Vinduer: 2-rammede samt 2-rammede med sprosser. Dels ældre rødmaledede, dels nye behandlet med brun træbeskyttelse.



Døre: Fyldningsdør samt dør med glas begge med brun træbeskyttelse.

BEMÆRKNINGER:

Et gammelt hus af stor betydning for gadebilledet. Huset er delvist istandsat med nye vinduer. En videreførelse af renoveringen kunne ønskes. I denne forbindelse kan det anføres, at brun træbeskyttelse ikke er en traditionel overfladebehandling. Rød- eller f.eks. grønmaledede vinduer har været det karakteristiske. Skorstenen af gule sten virker noget fremmed for huset.

BEVARINGSVÆRDIGT.

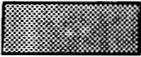
BEBYGGELSESVÆRDIER

-  Bevaringsværdig bygning
-  Miljøforbedrende bygning, hvis placering og formsprog er af væsentlig betydning for bybilledet. Bygningen kan evt. indeholde uheldige detaljer, så som traditionsfremmed tagmateriale, farveholdning, vinduestype el.lign.

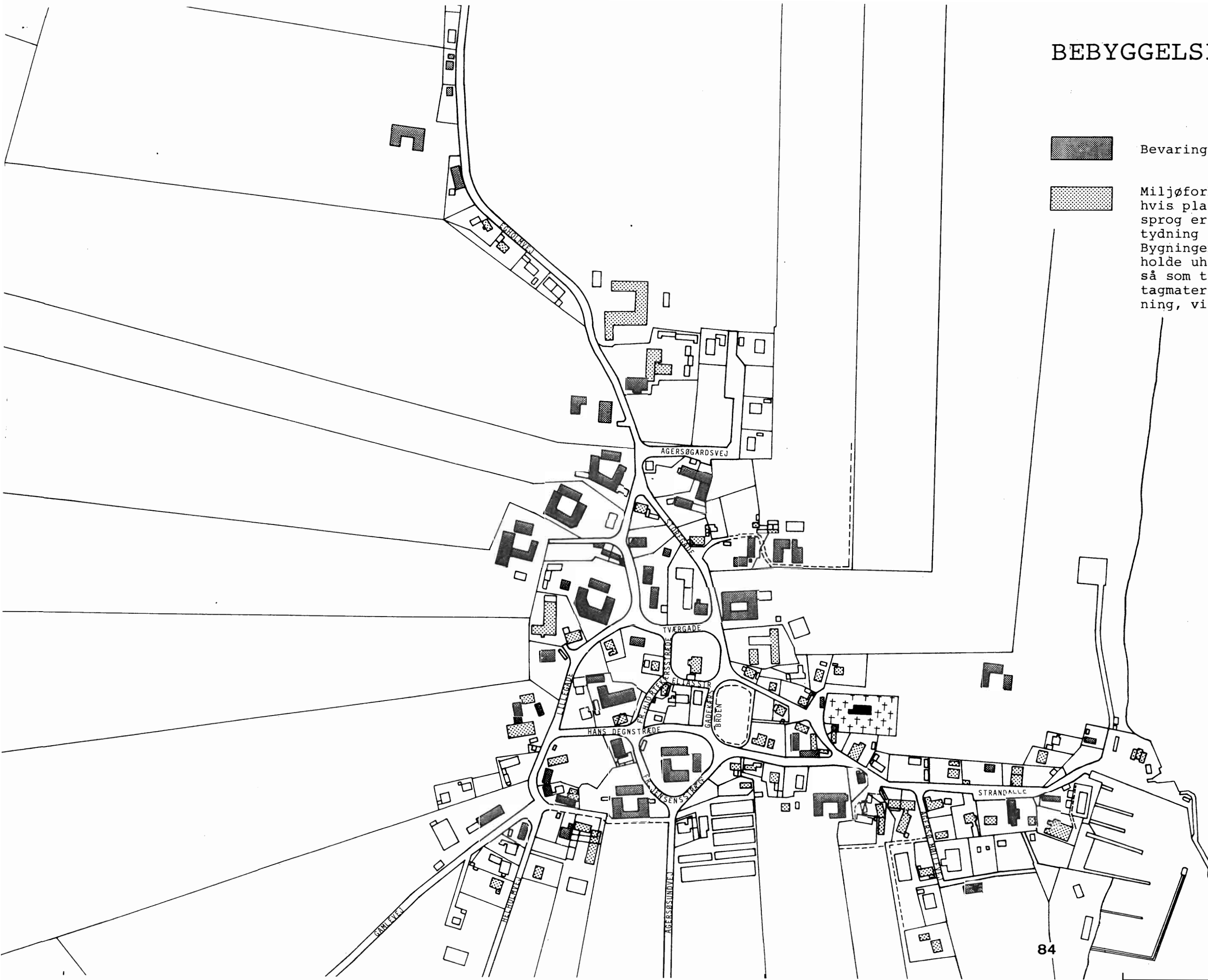

ORDFORKLARING.

Blank mur: Teglstensmur, hvor stenene står uden overfladebehandling.

Blænding: Flad murniche.

Fyldning: Det udfyldende træ mellem rammerne på f.eks. dør eller panel.

Gesims: Fremstående bygningsdel, der tjener til dekoration eller som overgangsdelt mellem to bygningsdele, f.eks. mellem mur og tag.

Grundmur: Murværk, der er opført af mursten eller anden form for sten, brændte eller natursten.

Halvvalm: Tag, der ved gavlene afsluttes med skrå tagflader.

Helvalm: Tag, der ved gavlene afsluttes med skrå tagflader lige så langt ned som de øvrige tagflader.

Konsol: Ornamentalt fremspring beregnet til at bære overliggende bygningsdele.

Kragtrær: Udkløvede stykker af egetræ, der foroven er pløkket sammen to og to. De lægges over rygningen på stråtage for at holde denne på plads.

Kvader: Stor rektangulær sten eller fremspringende muret felt.

Opskalket: Tag, der foruden har et let udadsvaj. Det er opnået ved, at man på det nederste stykke af spærenes yderside har påsat kileformede træstykker, skalke. Deres kileform presser taget så meget ud, at det kan passere over en gesims.

Overvindue: Lavt vindue anbragt øverst i yderdørs karm.

Revledør: Dør af sammenpløjede brædder, på den indvendige side afstivet at brædderevler.

Savsnitsgesims: Gesims med murskifte med skrålagte sten, hvis hjørner stikker frem som savtænder.

Sugfjæl: Også kaldet regnbræt, vandbræt, Skokbord eller sternbræt. Skråstillet bræt, der anbringes vandret over gavlen, for at hindre at vandet løber ned ad muren og istedet slås ud fra denne.

Sålbæk: Lille fremspring fra muren under et vindues underkarm. Tjener til at lede vandet ud fra muren.

Tandsnitsgesims: Gesims med en række fremspringende firkanter eller profilerede klodser af sten eller træ, anbragt med korte mellemrum.

Taskekvist: Kvist med ensidigt tagfald, der udgår fra en bygnings tagryg. Hvis taget udgår fra andet pkt. på tagryggen kaldes kvisten en pultkvist (eller taskekvist).

Tavl: Udfyldning mellem tømmeret i en bindingsværkskonstruktion af murværk eller klinet materiale.

Trempe: Tømmerkonstruktion, der forhøjer ydervæggene i forhold til loftsbjælperne. Herved bliver facaden højere og der skabes plads i loftsrummet.

Udkragning: Vandret murstensskifte eller pudset profileret gesims, der springer frem foran den underliggende murflade.

Vandskuring: Tyndt pudslag, hvorigennem stenene kan ses.

L I T T E R A T U R L I S T E.

De danske kirker, Bd.4.
G.E.C. Gads Forlag, 1967.

Frits Hastrup:
Danske landsbytyper, Århus 1964.

Den bevaringsværdige bolig på land
og i by.
Fredningsstyrelsen, 1984.

Om byggeskik og vedligeholdelse.
Fredningsstyrelsen, 19

VINDUER, Tradition, vedligeholdelse
og forbedring.
Fredningsstyrelsen, 1977.

Dispositionsplan for Agersø
Skælskør Kommune, 1976.

Agersø-rapport
Dansk Bygningskonstruktørforening,
1974.

Gerd Neubart og Karsten Vibild:
Gamle Sjællandske bondehus, Køge 1975.

Anvendte arkiver:

Lokalhistorisk arkiv ved Johs. Lys-
hjelm.

Velegnet vejledning:

Curt von Jessen m.fl.:
Landhuset. Byggeskik og egnspræg.
Gode råd om vedligeholdelse og istand-
sættelse, Gyldendal Kbh. 1975.

De geodætiske kort er gengivet med
Geodætisk Instituts tilladelse, A.86.